

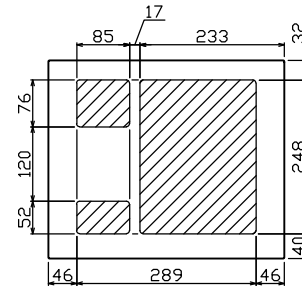

御納入先
様

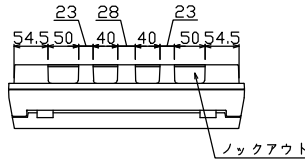

配線孔寸法図(斜線部開口)

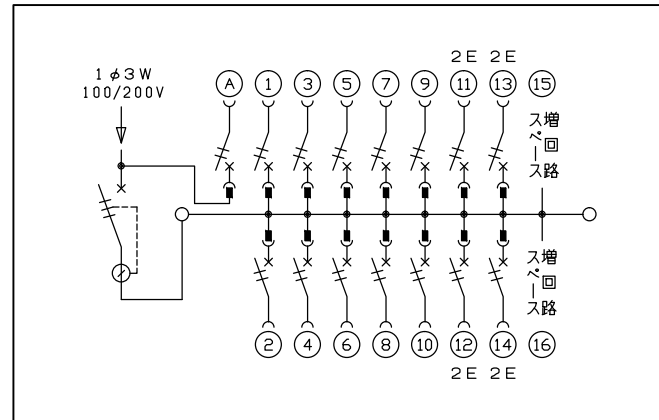
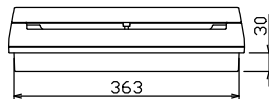
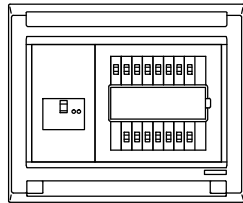
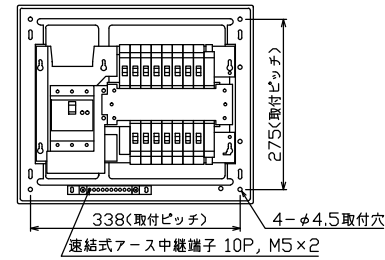
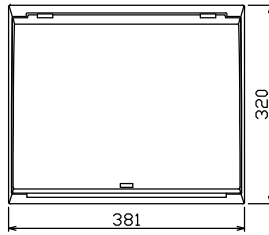

主幹) ELB 3P 60AF BC 5.0kA
30mA高速形 単3中性線欠相保護付
分岐) MCB 2P 30AF BC 2.5kA
コード短絡保護機能付
圧着端子: 14-6付属
①回路: 一次送り回路用配線用遮断器
赤ハンドルキャップ付

リミッター スペース (木板) (175×75)	主開閉器	一次送り回路	分岐開閉器数			付属機器取付 スペース (木板) (175×75)	分電盤定格	キャビネット仕様	日付	名称	面	担当
	漏電遮断器	安全ブレーカ	安全ブレーカ	安全ブレーカ	増回路 スペース							
	3P2E	2P1E	2P1E 20A	2P2E 20A	P E A		60 A	形式 露出・半埋込兼用形	1/8 (A3基準)			
	60 A	20 A	10	4	2			材質 難燃性合成樹脂 (自己消火性)				
	GBU-63:1HC	BC-1NA	BC-1NA	BC-2NA				色彩 マンセル 8GY9,7/0,2				

名称	住宅用分電盤
図番	MAG36142F1
品名	住宅用分電盤
品番	MAG36142F1 (一次送り回路付)