

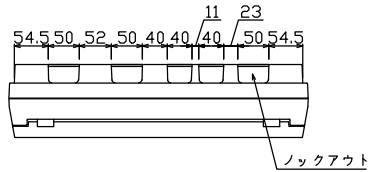

御納入先
様

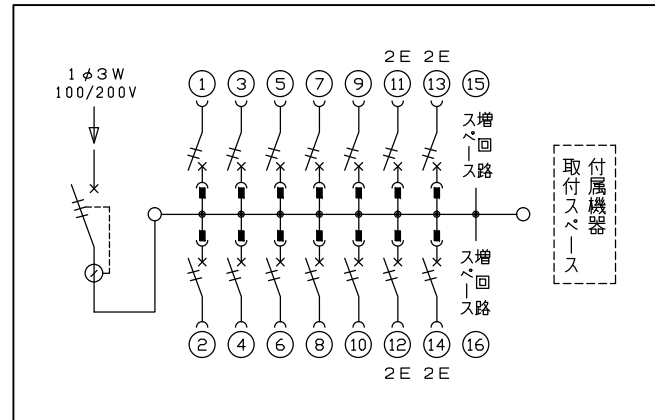

配線孔寸法図(斜線部開口)

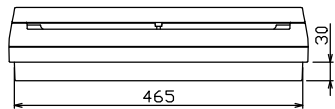
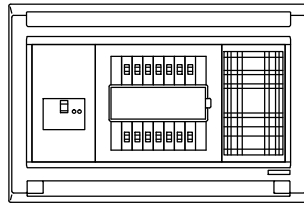
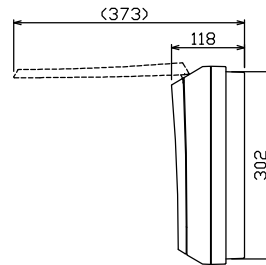
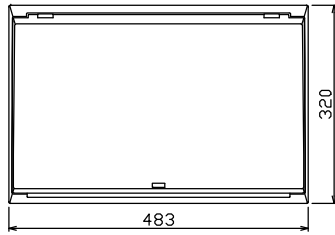
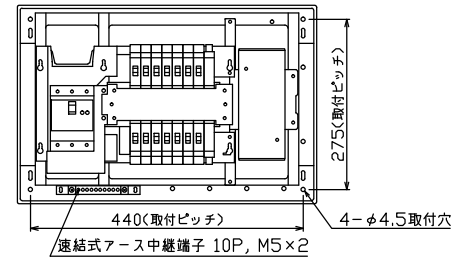

主幹) ELB 3P 60AF BC 5.0kA
30mA高速形 単3中性線欠相保護付
分岐) MCB 2P 30AF BC 2.5kA
コード短絡保護機能付
圧着端子: 14-6付属

リミッター スペース (木板) (175×75)	主開閉器	一次送り回路	分岐開閉器数			増回路 スペース	付属機器取付 スペース (175×75)	分電盤定格 定格電流	60 A	キャビネット仕様		日付	名称	面	担当	
	漏電遮断器	安全ブレーカ	安全ブレーカ	増回路	増回路					形式	露出・半埋込兼用形	承認				1/8 (A3基準)
	3P2E	P E A	2P1E 20A	2P2E 20A	P E A					材質	難燃性合成樹脂 (自己消火性)	検図	設計	製図	図番	
	60 A	-	10	4		2	有			色彩	マンセル 8GY9,7/0,2	近藤	羽生	吉	品名	住宅用分電盤
	GBU-63-1HEC		BC-1NA	BC-2NA								テンパール工業株式会社			品番	MAG36142P