

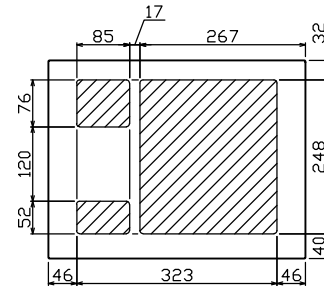

御納入先  
様

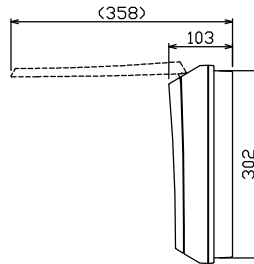

配線孔寸法図(//部開口)

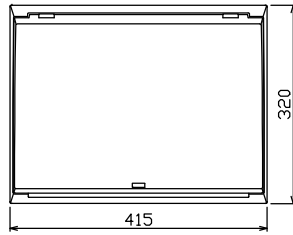
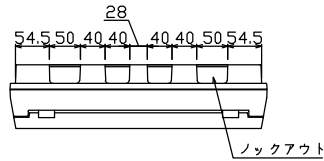
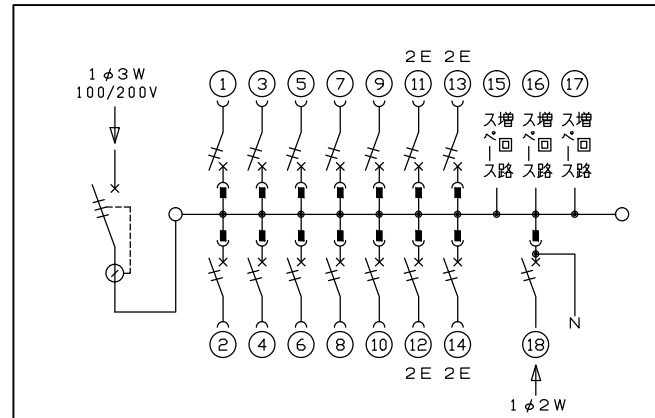
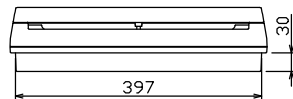
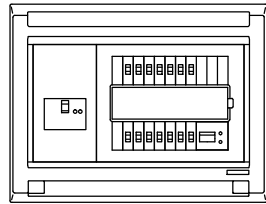
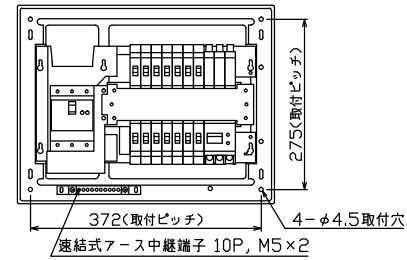

主幹) ELB 3P 60AF BC 5.0kA  
30mA高速形 単3中性線欠相保護付  
分岐) MCB 2P 30AF BC 2.5kA  
コード短絡保護機能付  
圧着端子: 14-6付属  
⑱太陽光創遮断器: MCB 2P(N端子付)  
50AF BC 2.5kA 単3中性線欠相保護付

リミッター スペース (木板) (175×75)	主閉閉器			分岐閉閉器数			付属機器取付 スペース (木板) (175×75)	分電盤定格 定格電流	キャビネット仕様		日付	名称	面	担当
	漏電遮断器	一次送り回路	安全ブレーカ	安全ブレーカ	太陽光創遮断器	増回路 スペース			形式	材質				
-	3P3E GBU-63HEC	P E A	2P1E 20A	2P2E 20A	2P2E 30A	3	-	60 A	形式 露出・半埋込兼用形 材質 難燃性合成樹脂 (自己消火性) 色彩 マンセル 8GY9,7/0,2	寸法 1/8 (A3基準) 承認 検図 設計 製図	名称 住宅用分電盤 品番 MAG36143T2 (太陽光発電システム用)			

テンパール工業株式会社