

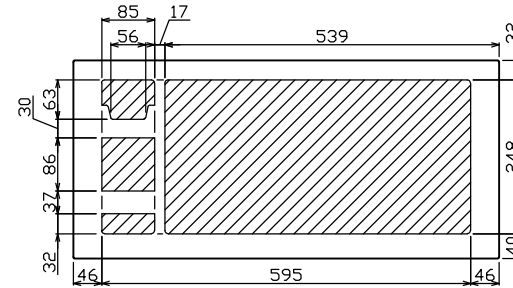

御納入先  
様

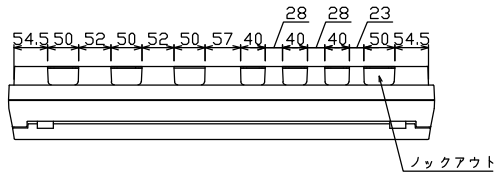

配線孔寸法図(////部開口)

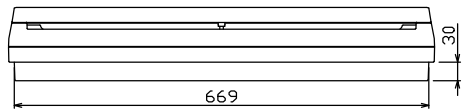
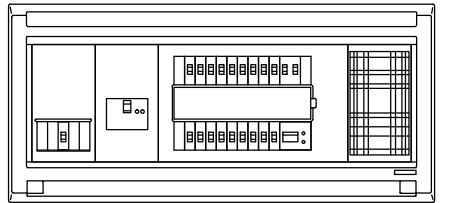
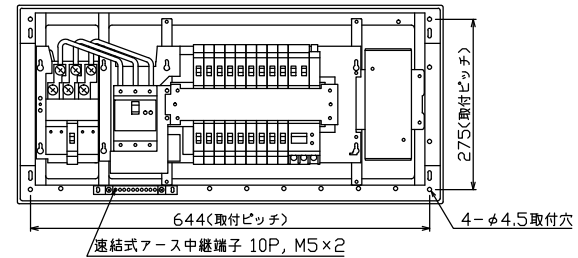
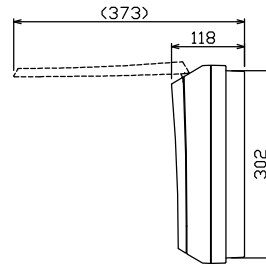
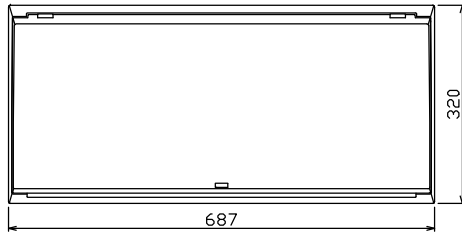

端子台：最大入線容量 38mm<sup>2</sup> 150A 端子ねじM8

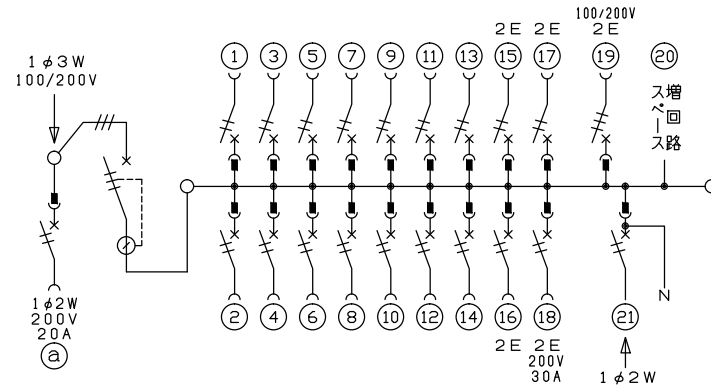

- 主幹) ELB 3P 60AF BC 5.0kA 30mA高速形 単3中性線欠相保護付
- 分岐) MCB 2P 30AF BC 2.5kA コード短絡保護機能付
- ⑮回路：IHクッキングヒーター用配線用遮断器
- ⑰回路：単3分岐ブレーカ 30AF BC 2.5kA コード短絡保護機能付 ニュートラルスイッチ付  
(注) 主幹ブレーカに入る電線色と単3分岐ブレーカの負荷側の電線色は異なる場合があります。
- ⑱太陽光遮断器：MCB 2P(N端子付) 50AF BC 2.5kA 単3中性線欠相保護付
- ①回路：エコキュート用配線用遮断器

| 1φ3W-1用遮断器  |           | 主開閉器 |   | 一次送り回路   |          | 分岐開閉器数   |           |          |         | 付属機器取付スペース | 分電盤定格 | キャビネット仕様  |                 | 日付              | 名称          | 面  | 担当 |    |  |
|-------------|-----------|------|---|----------|----------|----------|-----------|----------|---------|------------|-------|-----------|-----------------|-----------------|-------------|----|----|----|--|
| 安全ブレーカ      | 漏電遮断器     |      |   | 安全ブレーカ   | 安全ブレーカ   | 安全ブレーカ   | 単3分岐ブレーカ  | 太陽光遮断器   | 増回路スペース | スペース       | 定格電流  | 形式        | 材質              | 色               | 承認          | 検閲 | 設計 | 製図 |  |
| 2P2E (200V) | 3P3E      | P E  | A | 2P1E 20A | 2P2E 20A | 2P2E 30A | 2P2E 20A  | 2P2E 30A |         | (175×75)   | 60 A  | 露出・半埋込兼用形 | 難燃性合成樹脂 (自己消火性) | マンセル 8GY9,7/0,2 | 近藤          | 羽生 | 吉  | 長力 | 住宅用分電盤                                 |
| 20A         | 60A       | -    |   | 14       | 3        | 1        | 1         | 1        | 1       | 有          |       |           |                 |                 |             |    |    |    | MAG36181IT2B2NP                        |
| BC-2NA      | GBU-63HEC |      |   | BC-1NA   | BC-2NA   | BC-2NA   | BC-3-1NSA | BU-52NS  |         |            |       |           |                 |                 | テンパール工業株式会社 |    |    |    | (太陽光遮断器用、IHクッキングヒーター、エコキュート、単3分岐ブレーカ付) |