

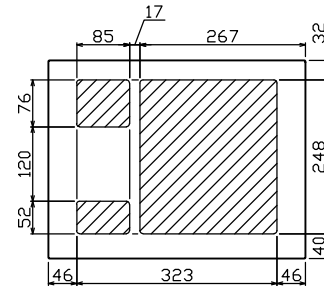

御納入先 _____ 様

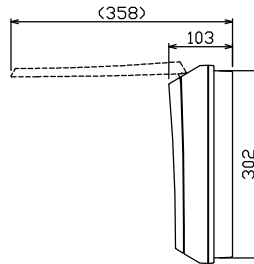

配線孔寸法図(//部開口)

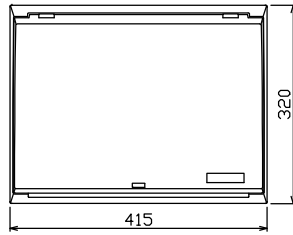
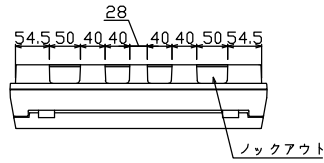
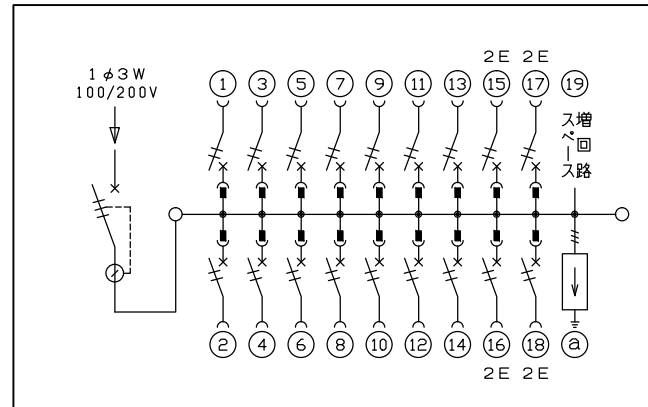
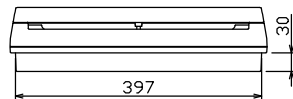
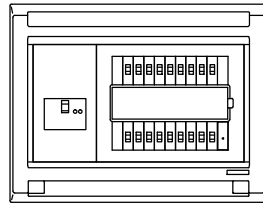
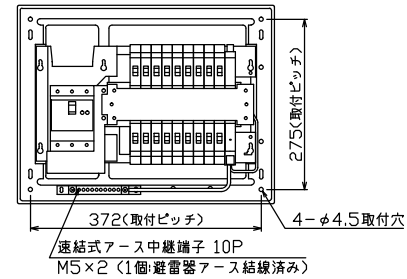

主幹) ELB 3P 60AF BC 5.0kA
30mA高速形 単3中性線欠相保護付
分岐) MCB 2P 30AF BC 2.5kA
コード短絡保護機能付
圧着端子: 14-6付属
② 避雷器 (LA-1A)
公称放電電流 5kA (8/20μS)
電圧防護レベル クラスII

| | | | | | | | | | | | | |
|-----------------------------------|-------------|--------|----------|----------|-------------|------------------------------------|-------|-----------------------|------------|----|---|---------------------------------|
| リミッター スペース (木板) (175×75) | 主閉閉器 | 一次送り回路 | 分岐閉閉器数 | | | 付属機器取付 スペース (木板) (175×75) | 分電盤定格 | キャビネット仕様 | 日付 | 名称 | 面 | 担当 |
| | 漏電遮断器 | | 安全ブレーカ | 安全ブレーカ | 増回路 スペース | | | | | | | |
| | 3P2E | P E A | 2P1E 20A | 2P2E 20A | P E A | | 60 A | 形式 露出・半埋込兼用形 | 1/8 (A3基準) | | | |
| | 60 A | - | 14 | 4 | 1 | | | 材質 難燃性合成樹脂 (自己消火性) | | | | |
| | GBU-63-1HCC | | BC-1NA | BC-2NA | | | | 色彩 マンセル 8GY9,7/0,2 | | | | |
| | | | | | | | | | | | | 住宅用分電盤 MAG36181LA1 (避雷器付) |
| | | | | | | | | | | | | テンパール工業株式会社 |