

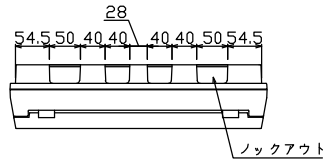

御納入先  
様

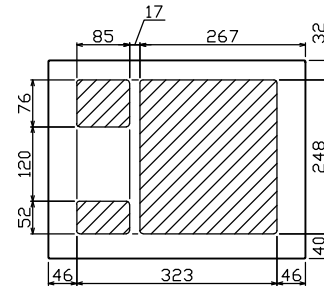

ノックアウト

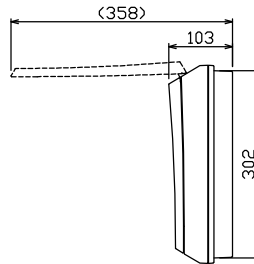
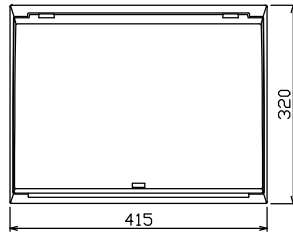

配線孔寸法図(//部開口)

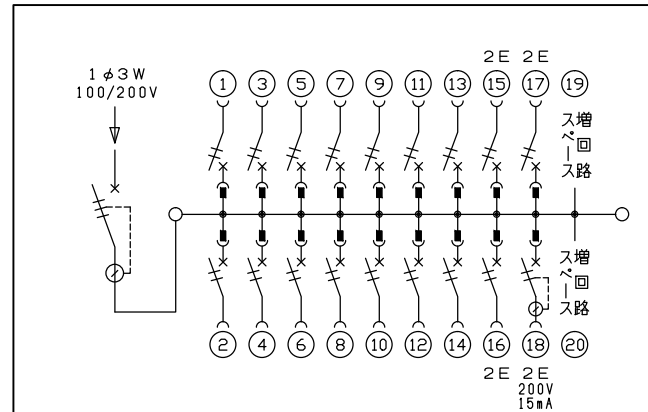
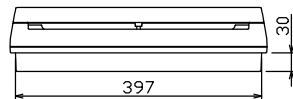
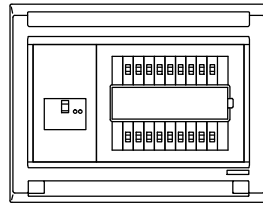
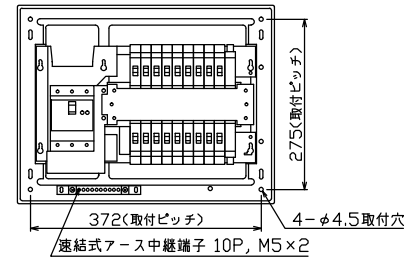

主幹) ELB 3P 60AF BC 5.0kA  
30mA高速形 単3中性線欠相保護付  
分岐) MCB 2P 30AF BC 2.5kA  
コード短絡保護機能付  
圧着端子: 14-6付属  
⑱回路: EV・PHEV回路用漏電遮断器 30AF  
BC 2.5kA 15mA高速形 コード短絡保護機能付

リミッター スペース (木板)	主閉閉器		分岐閉閉器数			増回路 スペース	付属機器取付 スペース (木板)	分電盤定格		キャビネット仕様		日付	名称	面	担当	
	漏電遮断器	一次送り回路	安全ブレーカ	安全ブレーカ	漏電遮断器			定格電流	60 A	形式	露出・半埋込兼用形					承認
(175×75)	3P2E	P E A	2P1E 20A	2P2E 20A	2P2E 20A (15mA・200V) (EV・PHEV用)	2	(175×75)			材質	難燃性合成樹脂 (自己消火性)					
-	60 A	-	14	3	1					色彩	マンセル 8GY9,7/0,2					
	GBU-63:1HCC		BC-1NA	BC-2NA	GBC-2NA											

名称	住宅用分電盤
図番	
品名	MAG36182EV
品番	(EV・PHEV回路付)