

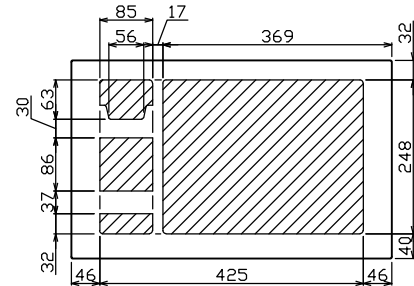

御納入先

様

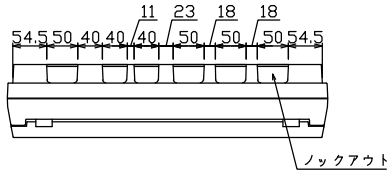

配線孔寸法図(//部開口)

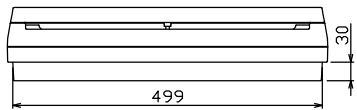
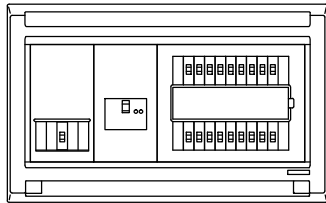
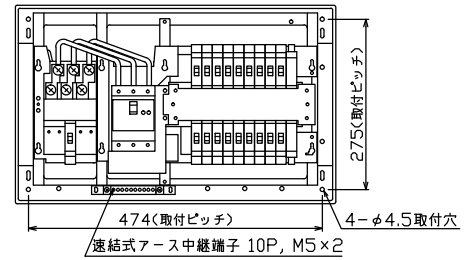
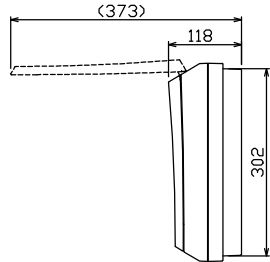
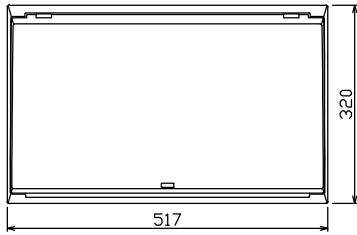

端子台：最大入線容量 38mm² 150A 端子ねじM8

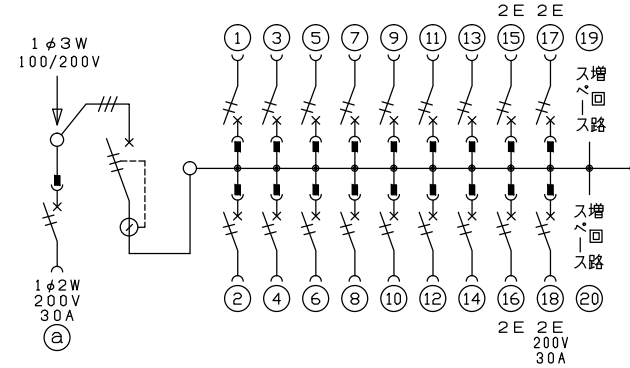

主幹) ELB 3P 60AF BC 5.0kA
30mA高速形 単3中性線欠相保護付

分岐) MCB 2P 30AF BC 2.5kA
コード短絡保護機能付

⑱回路：IHクッキングヒーター用配線用遮断器

Ⓐ回路：エコキュート用配線用遮断器
(電気温水器用)

主閉閉器	一次送り回路	分岐開閉器数			増回路 スペース	付属機器取付 スペース (175×75)	分電盤定格 定格電流	60A	キャビネット仕様			日付 承認 検図 設計 製図	名称	面	担当			
安全ブレーカ 漏電遮断器		安全ブレーカ	安全ブレーカ	安全ブレーカ					増回路 スペース	形式	露出・半埋込兼用形							
2P2E (200V)	3P2E	P E A	2P1E 20A	2P2E 20A					2P2E 30A (IH用)	材質	難燃性合成樹脂 (自己消火性)							
30A	60A	-	14	3					1	色彩	マンセル 8GY9,7/0,2							
BC-2NA	GBU-63:1HCC		BC-1NA	BC-2NA	BC-2NA													

名称	住宅用分電盤
図番	MAG361821B3
品名	住宅用分電盤
品番	MAG361821B3 (エコキュート・IHクッキングヒーター用)