

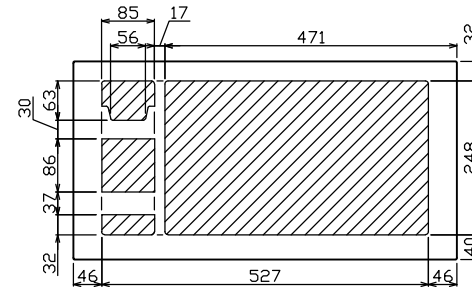

御納入先 _____ 様

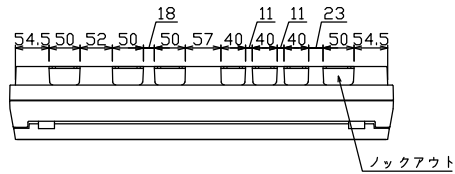

配線孔寸法図(//部開口)

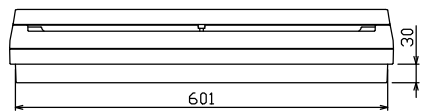
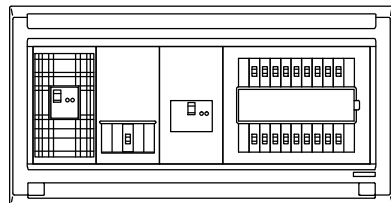
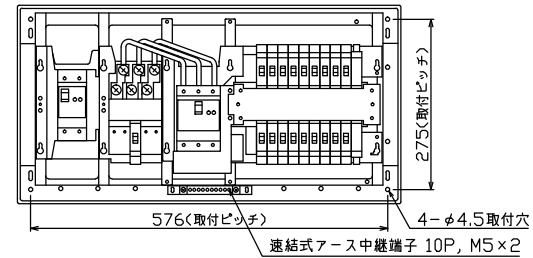
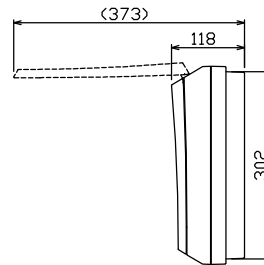
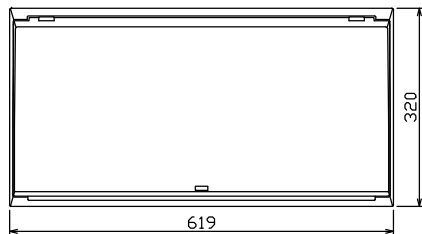

端子台：最大入線容量 38mm² 150A 端子ねじM8

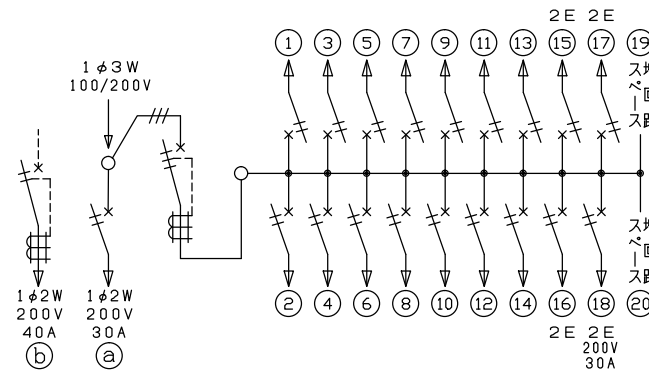

主幹) ELB 3P 60AF BC 5.0kA
30mA高速形 単3中性線欠相保護付

分岐) MCB 2P 30AF BC 2.5kA
コード短絡保護機能付

- ⑬回路：IHクッキングヒーター用配線用遮断器
- ⑰回路：エコキュート用配線用遮断器 (電気温水器用)
- ⑲回路：電気ボイラー用漏電遮断器

ボイラー用開閉器				分岐開閉器数			増回路スペース	付属機器取付スペース (木板)	分電盤定格	キャビネット仕様	日付	名称	面	担当	
漏電遮断器	安全ブレーカ	主閉閉器	一次送り回路	安全ブレーカ	安全ブレーカ	安全ブレーカ									
2P2E (200V)	2P2E (200V)	3P2E	P E A	2P1E 20A	2P2E 20A	2P2E 30A (200V) (IH用)	2	60A	形式 露出・半埋込兼用形	材質 難燃性合成樹脂 (自己消火性)	尺寸 1/8 (A3基準)	承認	検図	設計	製図
40A	30A	60A	-	14	3	1	-		近藤	羽生	吉	長力	住宅用分電盤		
GB-52EC	BC-2NA	GBU-63:1HCC		BC-1NA	BC-2NA	BC-2NA			マンセル 8GY9,7/0,2	テンパール工業株式会社			品番 MAG36182IB3G4 (エコキュート・IHクッキングヒーター・電気ボイラー用)		