

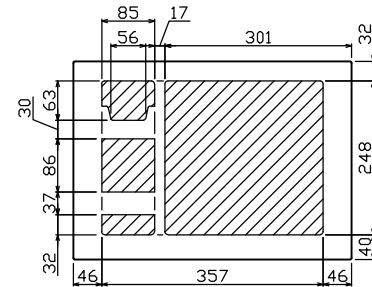

御納入先
様

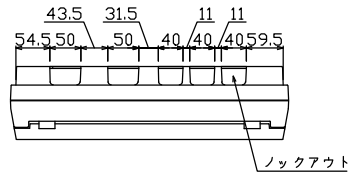

配線孔寸法図(斜線部開口)

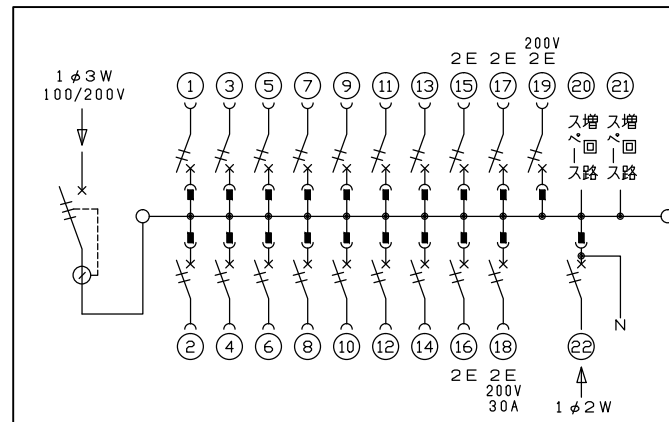
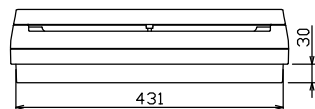
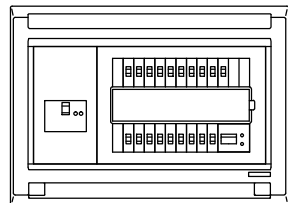
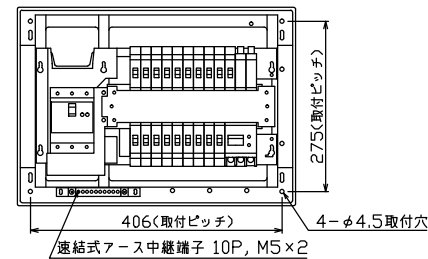
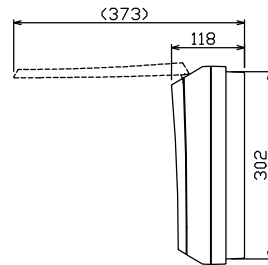
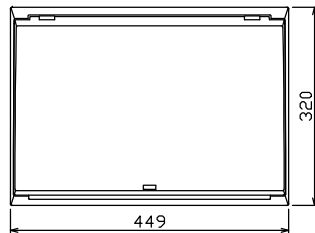

主幹) ELB 3P 60AF BC 5.0kA
30mA高速形 単3中性線欠相保護付
分岐) MCB 2P 30AF BC 2.5kA
コード短絡保護機能付
圧着端子: 14-6付属
⑱回路: IHキッチンヒーター用配線用遮断器
⑲回路: エコキュート用配線用遮断器
⑳太陽光遮断器: MCB 2P(N端子付)
50AF BC 2.5kA 単3中性線欠相保護付

| リミッター スペース (木板) | 主開閉器 漏電遮断器 | 一次送り回路 | 分岐開閉器数 | | | | | 増回路 スペース | 付属機器取付 スペース (木板) | 分電盤定格 定格電流 | キャビネット仕様 形式 | キャビネット仕様 材質 | キャビネット仕様 色彩 | 日付 承認 | 日付 検閲 | 日付 設計 | 日付 製図 | 名称 | 面 | 担当 |
|-----------------------|---------------|--------|----------|----------|-----------------------------|-------------------------------|----------|-------------|------------------------|---------------|----------------|--------------------|--------------------|----------|----------|----------|----------|-----------------------------------|---|----|
| | | | 安全ブレーカ | 安全ブレーカ | 安全ブレーカ | 安全ブレーカ | 太陽光遮断器 | | | | | | | | | | | | | |
| (175x75) | 3P3E | P E A | 2P1E 20A | 2P2E 20A | 2P2E 30A (200V) (IH用) | 2P2E 20A (200V) (IH+T用) | 2P2E 30A | 2 | (175x75) | 60 A | 露出・半埋込兼用形 | 難燃性合成樹脂 (自己消火性) | マンセル 8GY9,7/0,2 | | | | | 住宅用分電盤 | | |
| - | 60 A | - | 14 | 3 | 1 | 1 | 1 | 2 | - | | | | | | | | | MAG36182IT2A2 | | |
| | GBU-63HEC | | BC-1NA | BC-2NA | BC-2NA | BC-2NA | BC-2NA | | | | | | | | | | | (太陽光遮断器システム用, IHキッチンヒーター, エコキュート) | | |