

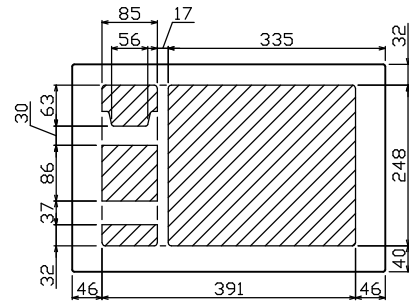

御納入先
様

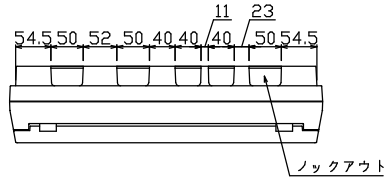

配線孔寸法図(//部開口)

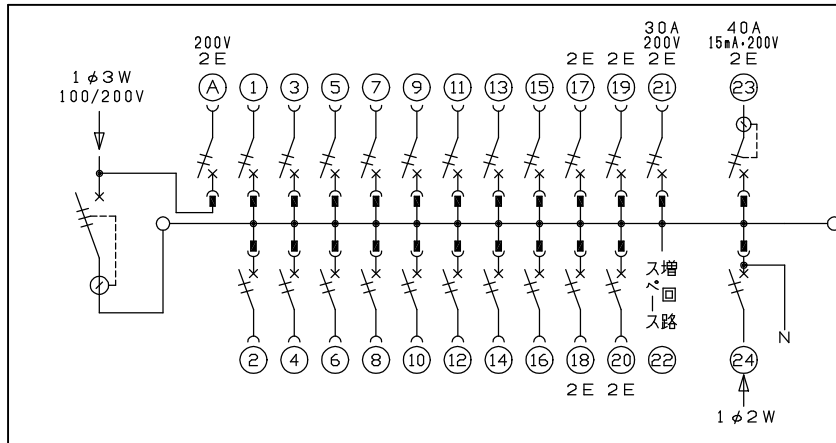
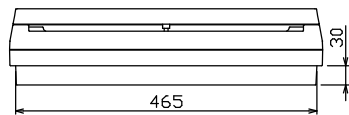
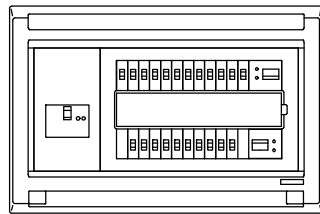
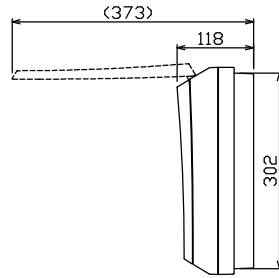
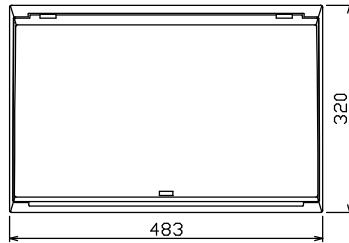
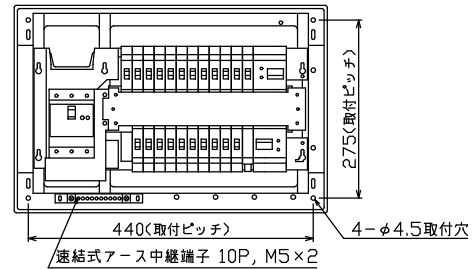

主幹) ELB 3P 60AF BC 5.0kA
30mA高速形 単3中性線欠相保護付

分岐) MCB 2P 30AF BC 2.5kA
コード短絡保護機能付

圧着端子: 22-6S 付属

①回路: エコキュート用配線用遮断器

②回路: IHクッキングヒーター用配線用遮断器

③回路: EV・PHEV回路用漏電遮断器 50AF
BC 2.5kA 15mA高速形

④太陽光側遮断器: MCB 2P(0端子付)
50AF BC 2.5kA 単3中性線欠相保護付

| リミッター スペース (木板) | 主開閉器 | | 10kV用開閉器 | | 分岐開閉器数 | | | | | 付属機器取付 スペース (木板) | 分電盤定格 定格電流 | キャビネット仕様 | | 日付 | 名称 | 担当 | | | | | |
|-----------------------|------------------|---------------|--------------|-------------|-------------|--------------|--------------|-------------|----|------------------------|---------------|-----------|--------------------|--------------------|------------|----|----|----|----|--------|--|
| | 漏電遮断器 | 安全ブレーカ | 安全ブレーカ | 安全ブレーカ | 安全ブレーカ | 漏電遮断器 | 太陽光側遮断器 | 増回路 スペース | 形式 | | | 材質 | 色 | | | | 承認 | 検図 | 設計 | 製図 | 図番 |
| (175x75) | 3P3E | 2P2E | 2P1E 20A | 2P2E 20A | 2P2E 30A | 2P2E 40A | 2P2E 30A | | | (175x75) | 60A | 露出・半埋込兼用形 | 難燃性合成樹脂 (自己消火性) | マンセル 8GY9,7/0,2 | 1/8 (A3基準) | | | | | 住宅用分電盤 | MAG36221IT2C2EV4 |
| - | 60A GBU-63HEC | 20A BC-2NA | 16 BC-1NA | 4 BC-2NA | 1 BC-2NA | 1 GB-52NA | 1 BU-52NS | | | | | | | | | | | | | | (EV・PHEV専用, エコキュート, IHクッキングヒーター, 太陽光側遮断器付) |

1 HV-433 MAG36221IT2C2EV4