

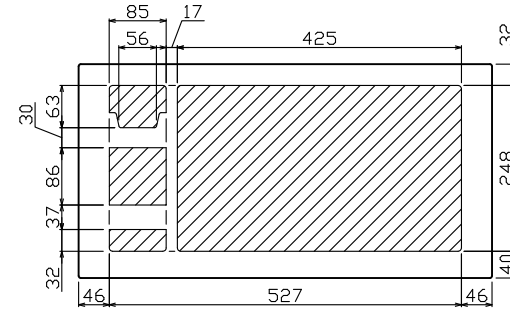

御納入先

様

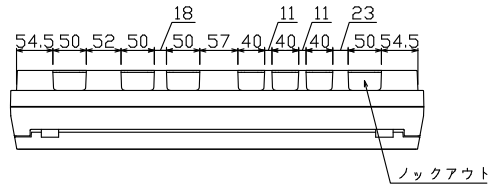

配線孔寸法図(//部開口)

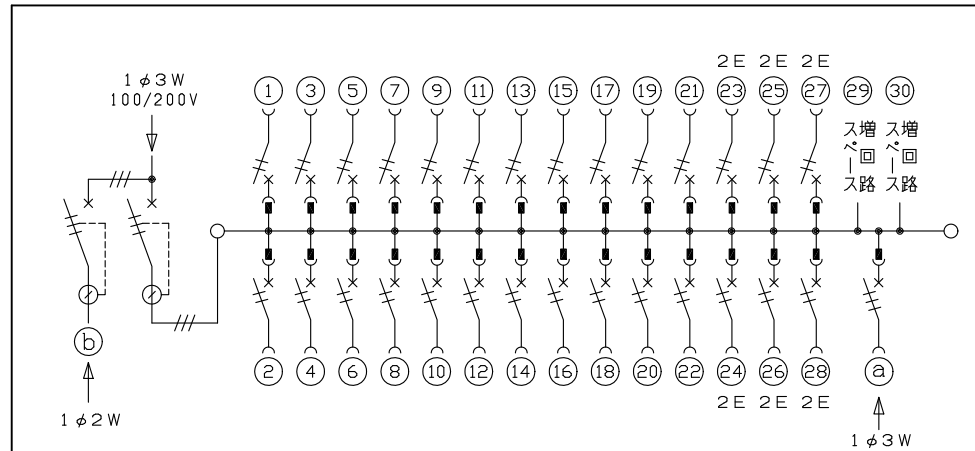
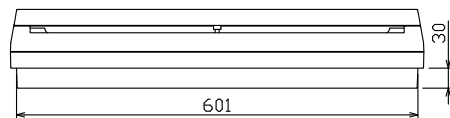
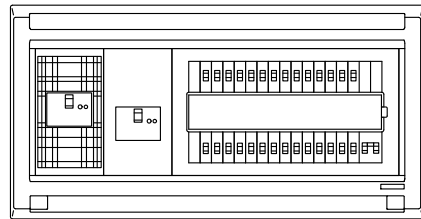
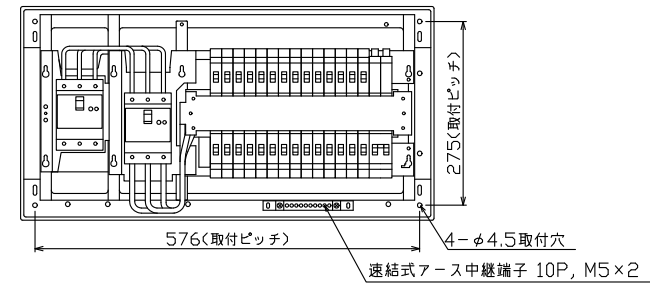
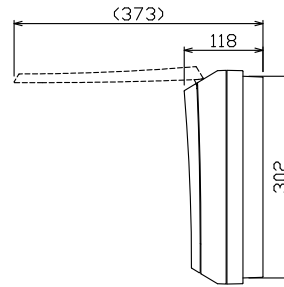
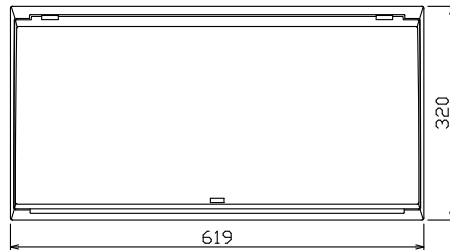

主幹) ELB 3P 60AF BC 5.0kA
30mA高速形 単3中性線欠相保護付

分岐) MCB 2P 30AF BC 2.5kA
コード短絡保護機能付

圧着端子: 14-6付属

① 燃料電池側遮断器
: MCB 3P 30AF BC 2.5kA

② 太陽光側遮断器: ELB 3P 50AF
BC 5.0kA 30mA高速形
単3中性線欠相保護付

リミッター スペース (木板) (175x75)	太陽光側遮断器	主開閉器	一次送り回路	分岐開閉器数				付属機器取付 スペース (175x75)	分電盤定格	キャビネット仕様		日付	名称	面	担当
	漏電遮断器	漏電遮断器	P E A	安全ブレーカ	安全ブレーカ	燃料電池側遮断器	増回路 スペース	定格電流	60 A	形式	露出・半埋込兼用形	1/8 (A3基準)			
	3P3E	3P3E		2P1E 20A	2P2E 20A	3P3E 20A				材質	難燃性合成樹脂 (自己消火性)	承認	図番	住宅用分電盤	
	30 A	60 A		22	6	1	2			色彩	マンセル 8GY9.7/0.2	滑井 安藤 岡村 上木	品名	MAG36282T2FC2	
	GBU-53HEC	GBU-63HEC		BC-1NA	BC-2NA	B-33NA						テンパール工業株式会社	品番	(家庭用燃料電池システム用, 太陽光発電システム用)	