

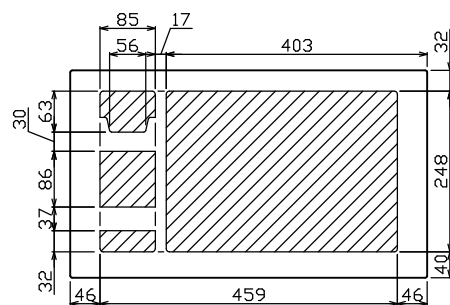

御納入先  
様

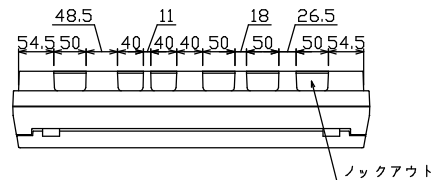

配線孔寸法図(//部開口)

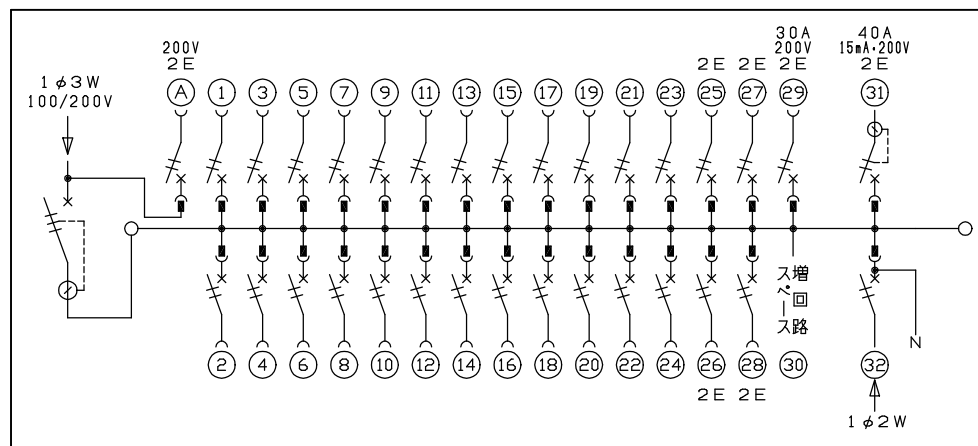
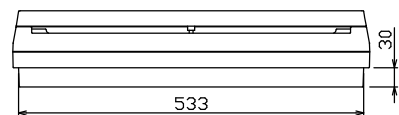
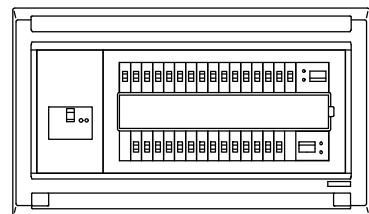
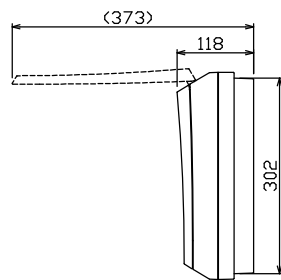
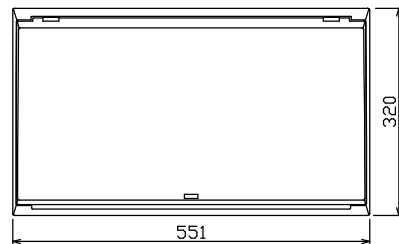
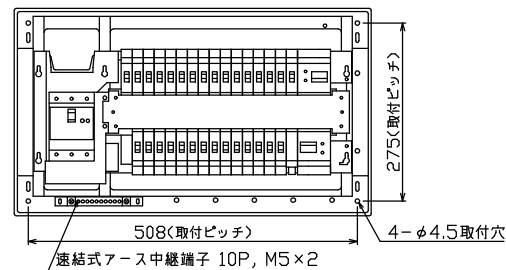

主幹) ELB 3P 60AF BC 5.0kA  
30mA高速形 単3中性線欠相保護付

分岐) MCB 2P 30AF BC 2.5kA  
コード短絡保護機能付

圧着端子: 22-6S 付属

Ⓐ回路: エコキュート用配線用遮断器

Ⓓ回路: IHクッキングヒーター用配線用遮断器

⓫回路: EV・PHEV回路用漏電遮断器 50AF  
BC 2.5kA 15mA高速形

⓬太陽光側遮断器: MCB 2P(0端子付)  
50AF BC 2.5kA 単3中性線欠相保護付

リミッター スペース (木板)	主開閉器		IH用開閉器		分岐開閉器数					付属機器取付 スペース (木板)	分電盤定格 定格電流 60A	キャビネット仕様 形式 露出・半埋込兼用形 材質 難燃性合成樹脂 (自己消火性) 色彩 マンセル 8GY9,7/0,2	日付 尺度 1/8(A3基準) 承認 検図 設計 製図	名称 面 担当
	漏電遮断器 3P3E (175x75)	安全ブレーカ 2P2E (200V)	安全ブレーカ 2P1E 20A	安全ブレーカ 2P2E 20A	安全ブレーカ 2P2E 30A (200V) (IH用)	漏電遮断器 2P2E 40A (15mA・200V) (EV・PHEV用)	太陽光側遮断器 2P2E 30A	増回路 スペース	1					
-	60A GBU-63HEC	20A BC-2NA	24 BC-1NA	4 BC-2NA	1 BC-2NA	1 GB-52NA	1 BU-52NS	1	-	-	テンパール工業株式会社	MAG36301IT2C2EV4 (EV・PHEV専用, エコキュート, IHクッキングヒーター, 太陽光側遮断器付)		