

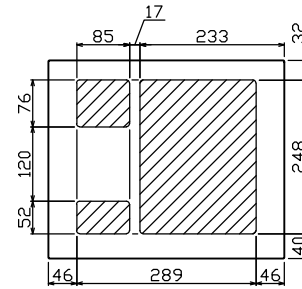

御納入先  
様

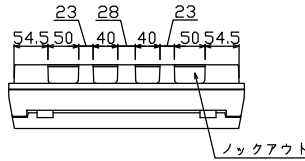

配線孔寸法図(斜線部開口)

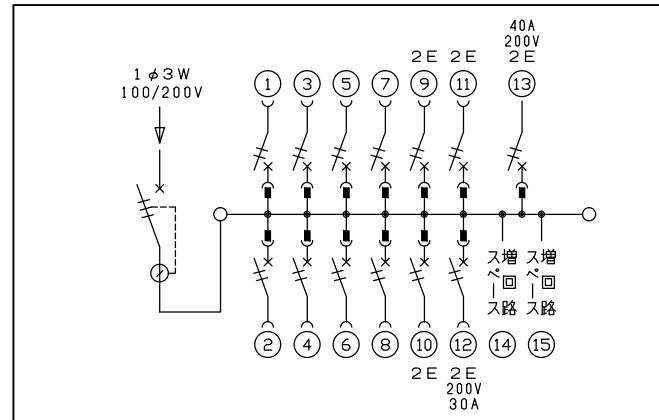
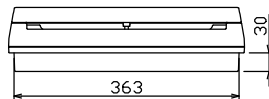
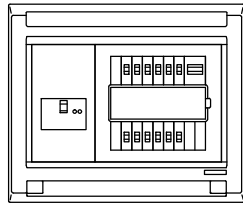
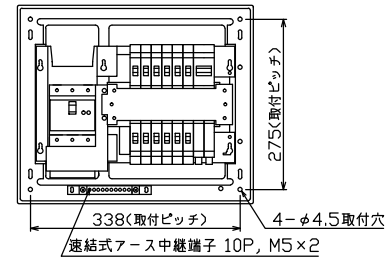
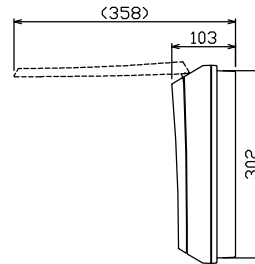
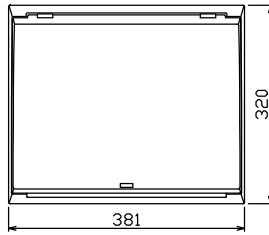

主幹) ELB 3P 75AF BC 5.0kA  
30mA高速形 単3中性線欠相保護付  
分岐) MCB 2P 30AF BC 2.5kA  
コード短絡保護機能付  
圧着端子: 22-8付属  
⑫回路: IHクッキングヒーター用配線用遮断器  
⑬回路: 電気温水器用配線用遮断器

リミッター スペース (木板)	主開閉器 漏電遮断器	一次送り回路	分岐開閉器数				増回路 スペース	付属機器取付 スペース (木板)	分電盤定格 定格電流	キャビネット仕様 形式	日付	名称	面	担当
			安全ブレーカ 2P1E 20A	安全ブレーカ 2P2E 20A	安全ブレーカ 2P2E 30A (200V) (IH用)	配線用遮断器 2P2E 40A (200V) (温水器用)								
(175×75)	3P2E	P E A	2P1E 20A	2P2E 20A	2P2E 30A (200V) (IH用)	2P2E 40A (200V) (温水器用)	2	(175×75)	100A	形式 露出・半埋込兼用形 材質 難燃性合成樹脂 (自己消火性) 色彩 マンセル 8GY9,7/0,2	1/8 (A3基準)	住宅用分電盤		
-	75A 6BU-73-IHKC	-	8 BC-1NA	3 BC-2NA	1 BC-2NA	1 B-52NA						MAG37122IA4 (電気温水器・IHクッキングヒーター用)		