

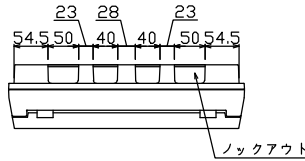

御納入先
様

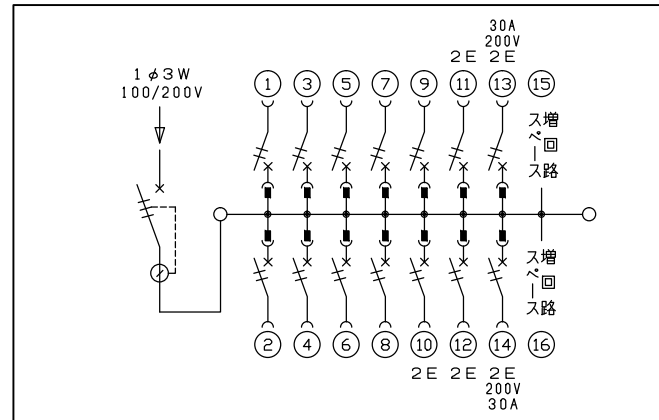

配線孔寸法図(斜線部開口)

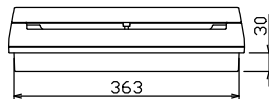
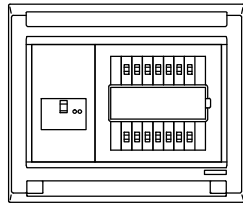
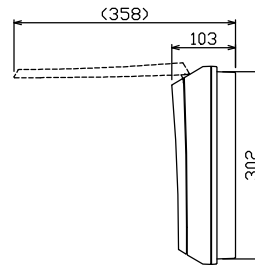
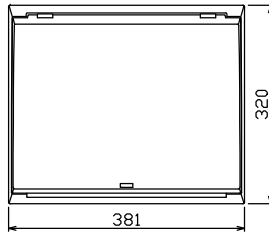
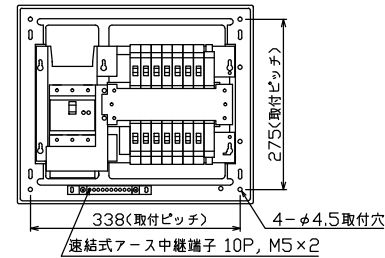

主幹) ELB 3P 75AF BC 5.0kA
30mA高速形 単3中性線欠相保護付
分岐) MCB 2P 30AF BC 2.5kA
コード短絡保護機能付
圧着端子: 22-8付属
⑬回路: エコキュート用配線用遮断器
(電気温水器用)
⑭回路: IHクッキングヒーター用配線用遮断器

リミッター スペース (木板)	主開閉器 漏電遮断器	一次送り回路	分岐開閉器数				増回路 スペース	付属機器取付 スペース (木板)	分電盤定格	キャビネット仕様	日付	名称	面	担当
(175x75)	3P2E	P E A	安全ブレーカ 2P1E 20A	安全ブレーカ 2P2E 20A	安全ブレーカ 2P2E 30A (200V) (IH+用)	安全ブレーカ 2P2E 30A (200V) (IH用)	2	(175x75)	定格電流 100A	形式 露出・半埋込兼用形 材質 難燃性合成樹脂 (自己消火性) 色彩 マンセル 8GY9,7/0,2	尺度 1/8 (A3基準) 承認 検図 設計 製図	住宅用分電盤		
-	75A GRU-73-1HKC	-	9 BC-1NA	3 BC-2NA	1 BC-2NA	1 BC-2NA						MAG37132IA3 (エコキュート・IHクッキングヒーター用)		