

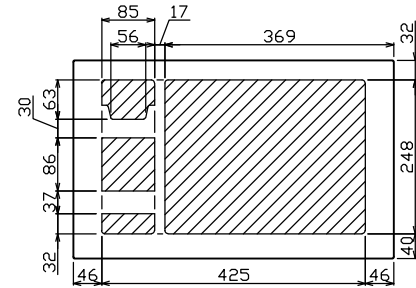

御納入先  
様

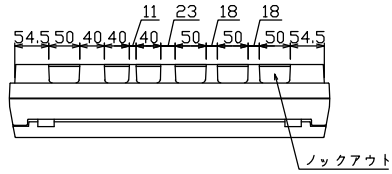

配線孔寸法図(//部開口)

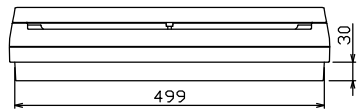
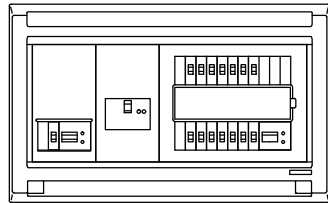
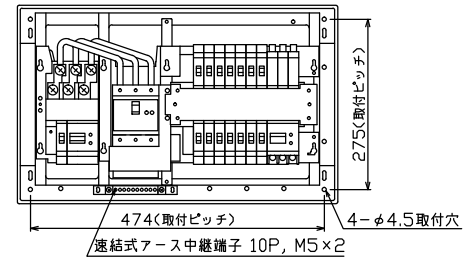
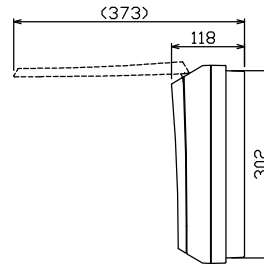
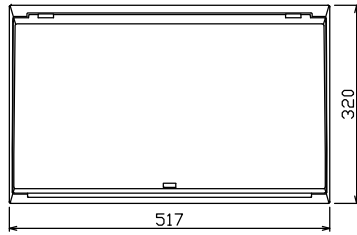

端子台：最大入線容量 38mm<sup>2</sup> 150A 端子ねじM8

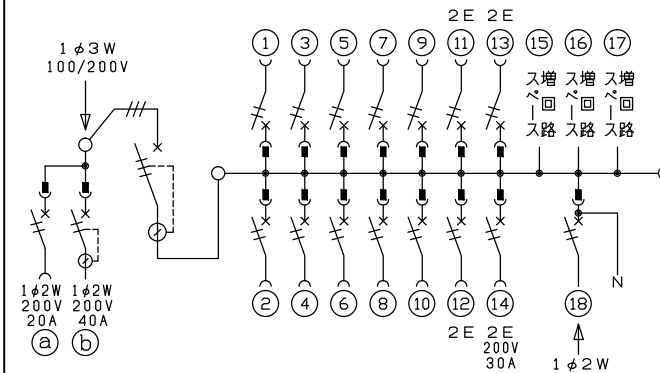

主幹) ELB 3P 75AF BC 5.0kA  
30mA高速形 単3中性線欠相保護付

分岐) MCB 2P 30AF BC 2.5kA  
コード短絡保護機能付

⑭回路：IHキッチンヒーター用配線用遮断器

⑯太陽光遮断器：MCB 2P(N端子付)  
50AF BC 2.5kA 単3中性線欠相保護付

①回路：エコキュート用配線用遮断器

②回路：蓄熱暖房器用漏電遮断器

10kV-1用開閉器	暖房器用開閉器	主開閉器	一次送り回路	分岐開閉器数				付属機器取付スペース(木板)	分電盤定格	キャビネット仕様	日付	名称	面	担当
安全ブレーカ	漏電遮断器	漏電遮断器		安全ブレーカ	安全ブレーカ	安全ブレーカ	太陽光遮断器	増回路スペース	定格電流	形式	尺度			
2P2E (200V)	2P2E (200V)	3P3E	P E A	2P1E 20A	2P2E 20A	2P2E 30A (200V) (IH用)	2P2E 30A		100A	露出・半埋込兼用形	1/8 (A3基準)			
20A	40A	75A	-	10	3	1	1	3		難燃性合成樹脂 (自己消火性)	承認 検図 設計 製図	図番		
BC-2NA	GB-52NA	GBU-73HKC		BC-1NA	BC-2NA	BC-2NA	BU-52NS			マンセル 8GY9,7/0,2	近藤 羽生 吉 長力	品名	住宅用分電盤	
											テンパール工業株式会社		品番	MAG37143IT2B2E4
														(太陽光遮断器用, IHキッチンヒーター, エコキュート, 蓄熱暖房器)