

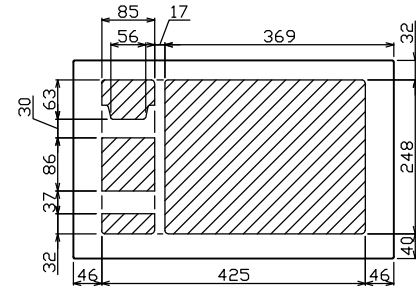

御納入先
様

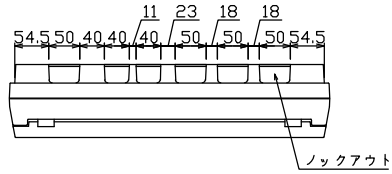

配線孔寸法図(//部開口)

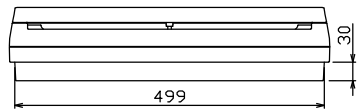
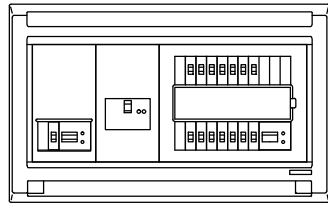
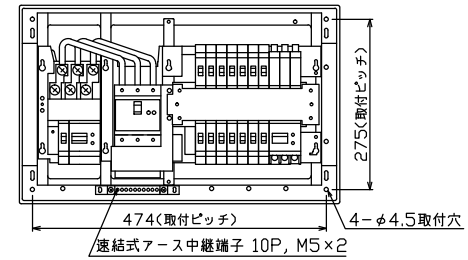
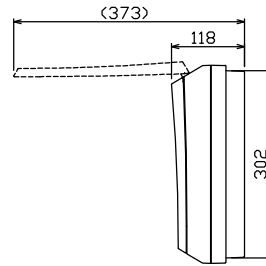
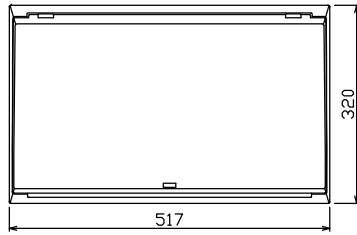

端子台：最大入線容量 38mm² 150A 端子ねじM8

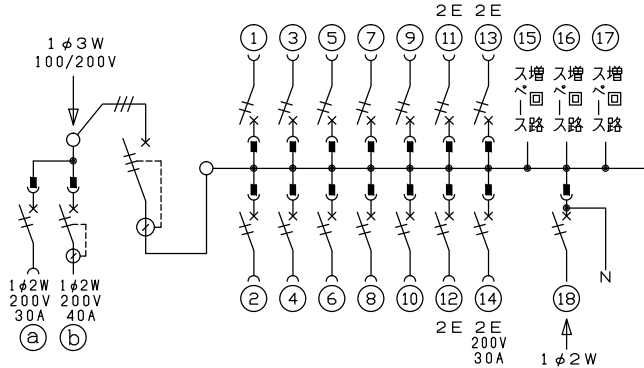

主幹) ELB 3P 75AF BC 5.0kA
30mA高速形 単3中性線欠相保護付

分岐) MCB 2P 30AF BC 2.5kA
コード短絡保護機能付

⑭回路：IHキッチンヒーター用配線用遮断器

⑮太陽光遮断器：MCB 2P(N端子付)
50AF BC 2.5kA 単3中性線欠相保護付

①回路：エコキュート用配線用遮断器
(電気温水器用)

②回路：蓄熱暖房器用漏電遮断器

エコキュート用開閉器	暖房器用開閉器	主開閉器	一次送り回路	分岐開閉器数				付属機器取付スペース(木板)	分電盤定格	キャビネット仕様	日付	名称	面	担当	
安全ブレーカ 2P2E (200V)	漏電遮断器 2P2E (200V)	漏電遮断器 3P3E	P E A	安全ブレーカ 2P1E 20A	安全ブレーカ 2P2E 20A	安全ブレーカ 2P2E 30A (200V) (IH用)	太陽光遮断器 2P2E 30A	増回路 スペース	定格電流 100A	形式 露出・半埋込兼用形	承認 検図 設計 製図	図番	住宅用分電盤		
30A	40A	75A	-	10	3	1	1	3		材質 難燃性合成樹脂 (自己消火性)	近藤 羽生 吉 長力	品名	MAG37143IT2B3E4		
BC-2NA	GB-52NA	GBU-73HKC		BC-1NA	BC-2NA	BC-2NA	BU-52NS			色彩 マンセル 8GY9,7/0,2	テンパール工業株式会社	品番	MAG37143IT2B3E4 (太陽光遮断器用, IHキッチンヒーター, エコキュート, 蓄熱暖房器)		