

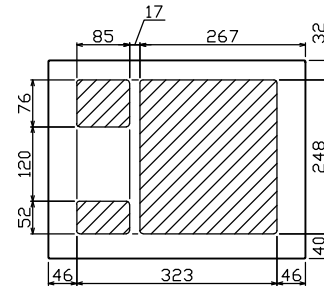

御納入先

様

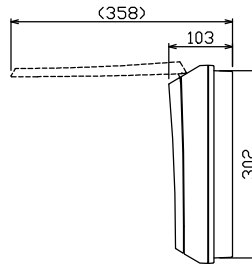
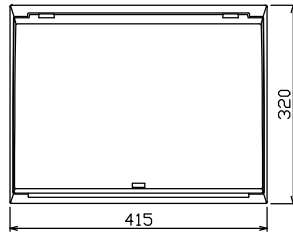
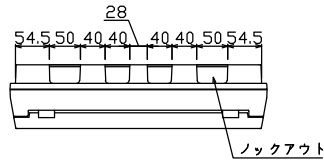

配線孔寸法図(//部開口)

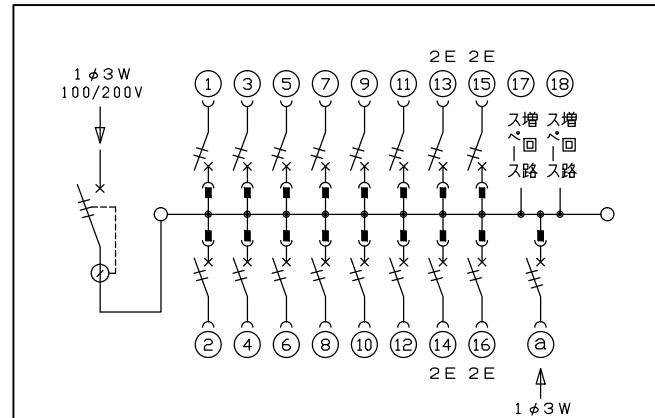
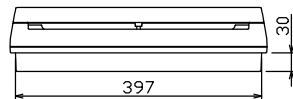
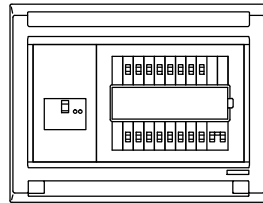
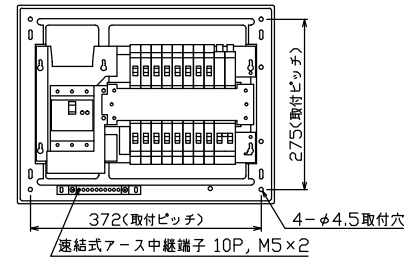

主幹) ELB 3P 75AF BC 5.0kA
30mA高速形 単3中性線欠相保護付
分岐) MCB 2P 30AF BC 2.5kA
コード短絡保護機能付
圧着端子: 22-8付属
① 燃料電池側遮断器
: MCB 3P 30AF BC 2.5kA

リミッター スペース (木板) (175×75)	主閉閉器	一次送り回路	分岐閉閉器数			増回路 スペース	付属機器取付 スペース (木板)	分電盤定格 定格電流	キャビネット仕様		日付	名称	面	担当
	漏電遮断器		安全ブレーカ	安全ブレーカ	燃料電池側遮断器				形式	露出・半埋込兼用形				
	3P3E	P E A	2P1E 20A	2P2E 20A	3P3E 20A		100A	材質	難燃性合成樹脂 (自己消火性)					
	75A	-	12	4	1	2		色彩	マンセル 8GY9,7/0,2					
	GBU-73HKC		BC-1NA	BC-2NA	B-33NA									

図番	
品名	住宅用分電盤
品番	MAG37162FC2 (家庭用燃料電池システム用)