

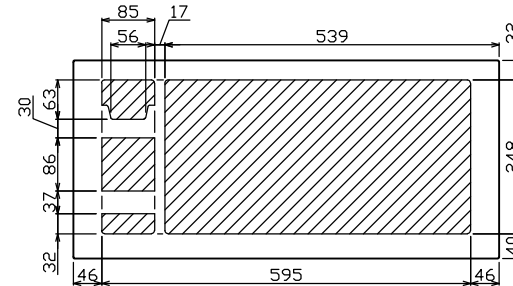

御納入先
様

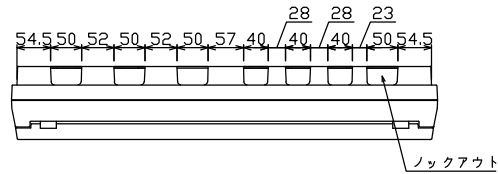

配線孔寸法図(////部開口)

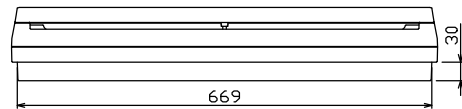
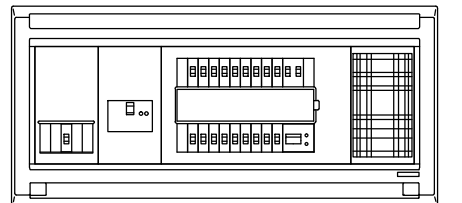
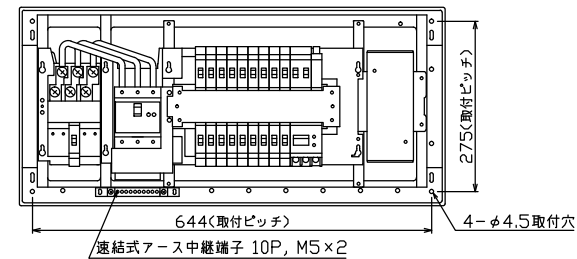
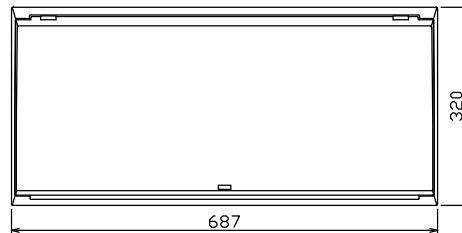

端子台：最大入線容量 38mm² 150A 端子ねじM8

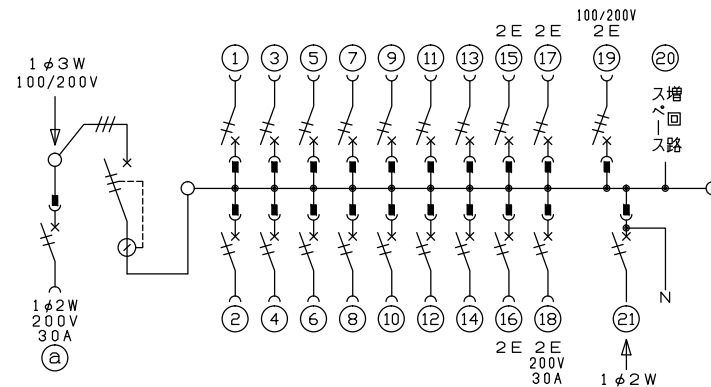

付属機器
取付スペース

主幹) ELB 3P 75AF BC 5.0kA
30mA高速形 単3中性線欠相保護付

分岐) MCB 2P 30AF BC 2.5kA
コード短絡保護機能付

⑮回路：IHクッキングヒーター用配線用遮断器

⑰回路：単3分岐ブレーカ 30AF
BC 2.5kA コード短絡保護機能付
ニュートラルスイッチ付

(注) 主幹ブレーカに入る電線色と
単3分岐ブレーカの負荷側の
電線色は異なる場合があります。

⑱太陽光遮断器：MCB 2P(N端子付)
50AF BC 2.5kA 単3中性線欠相保護付

①回路：エコキュート用配線用遮断器
(電気温水器用)

10ヶ-1用開閉器		主閉開器		一次送り回路		分岐開閉器数				付属機器取付 スペース (木板)	分電盤定格		キャビネット仕様		日付		名称	面	担当			
安全ブレーカ 2P2E (200V)	漏電遮断器 3P3E	P	E	A	安全ブレーカ 2P1E 20A	安全ブレーカ 2P2E 20A	安全ブレーカ 2P2E 30A (200V) (1H用)	単3分岐ブレーカ 2P2E 20A	太陽光遮断器 2P2E 30A		増回路 スペース	定格電流	100A	形式	露出・半埋込兼用形	承認				検閲	設計	製図
30A	75A	-			14	3	1	1	1	有			材質	難燃性合成樹脂 (自己消火性)	近藤	羽生	吉	長力				
BC-2NA	GBU-73HKC				BC-1NA	BC-2NA	BC-2NA	BC-3-1NSA	BU-52NS				色彩	マンセル 8GY9,7/0,2	テンパール工業株式会社				品番	住宅用分電盤		
																			品番	MAG371811T2B3NP	(太陽光遮断器用, IHクッキングヒーター, エコキュート, 単3分岐ブレーカ付)	