

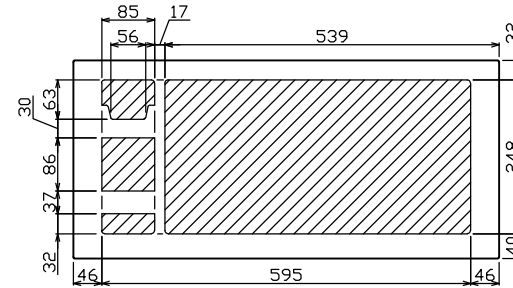

御納入先
様

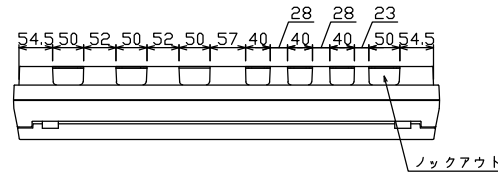

配線孔寸法図(////部開口)

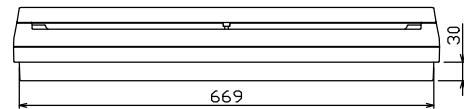
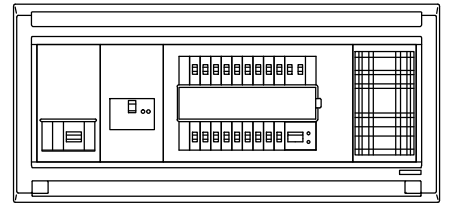
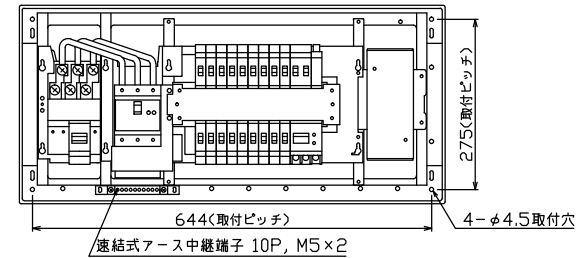
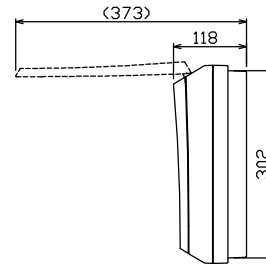
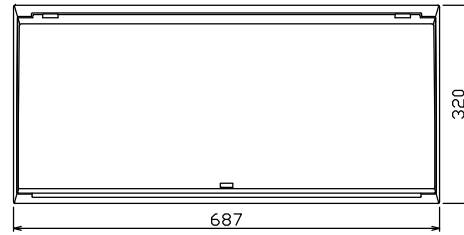

端子台：最大入線容量 38mm² 150A 端子ねじM8

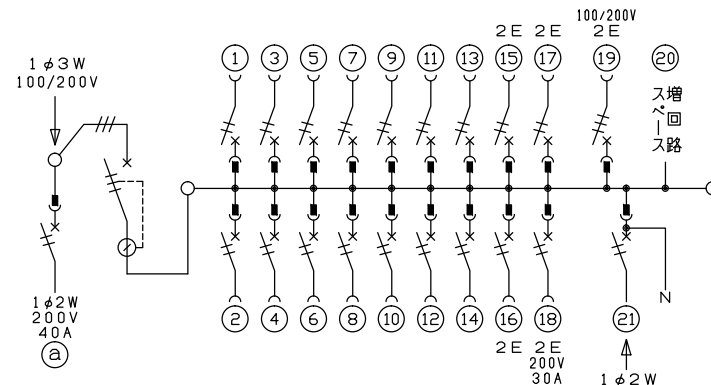

付属機器
取付スペース

- (主幹) ELB 3P 75AF BC 5.0kA 30mA高速形 単3中性線欠相保護付
- (分岐) MCB 2P 30AF BC 2.5kA コード短絡保護機能付
- ⑮回路：IHクッキングヒーター用配線用遮断器
- ⑰回路：単3分岐ブレーカ 30AF BC 2.5kA コード短絡保護機能付 ニュートラルスイッチ付
- (注) 主幹ブレーカに入る電線色と単3分岐ブレーカの負荷側の電線色は異なる場合があります。
- ⑱太陽光側遮断器：MCB 2P(N端子付) 50AF BC 2.5kA 単3中性線欠相保護付
- ①回路：電気温水器用配線用遮断器

| 温水器用開閉器 | | 主開閉器 | | 一次送り回路 | | 分岐開閉器数 | | | | 付属機器取付スペース (木板) | 分電盤定格 定格電流 100A | キャビネット仕様 形式 露出・半埋込兼用形 材質 難燃性合成樹脂(自己消火性) 色彩 マンセル 8GY9,7/0,2 | 日付 承認 検閲 設計 製図 | 名称 面 担当 |
|-------------|-----------|------|---|--------|-----------------|-----------------|-----------------|-------------------|------------------|--------------------|--------------------|---|-------------------|------------|
| 配線用遮断器 | 漏電遮断器 | P | E | A | 安全ブレーカ 2P1E 20A | 安全ブレーカ 2P2E 20A | 安全ブレーカ 2P2E 30A | 単3分岐ブレーカ 2P2E 20A | 太陽光側遮断器 2P2E 30A | | | | | |
| 2P2E (200V) | 3P3E | - | - | - | 14 | 3 | 1 | 1 | 1 | 有 | | | | |
| 40A | 75A | | | | BC-1NA | BC-2NA | BC-2NA | BC-3-1NSA | BU-52NS | | | | | |
| B-52NA | GBU-73HKC | | | | | | | | | | | | | |

住宅用分電盤
品番 MAG37181IT2B4NP
(太陽光用システム用, IHクッキングヒーター, 電気温水器, 単3分岐ブレーカ付)