

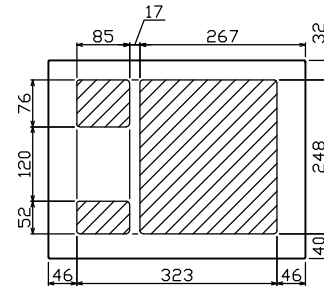

御納入先

様

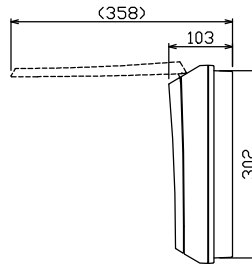
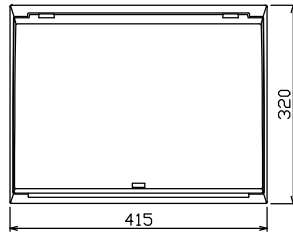
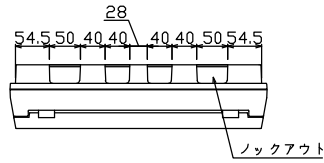

配線孔寸法図(//部開口)

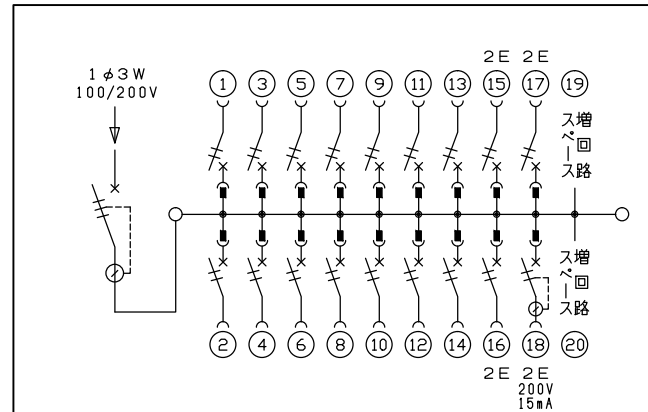
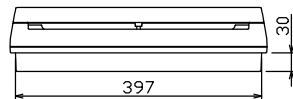
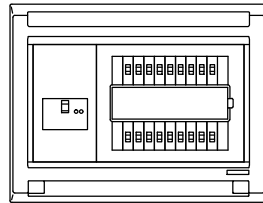
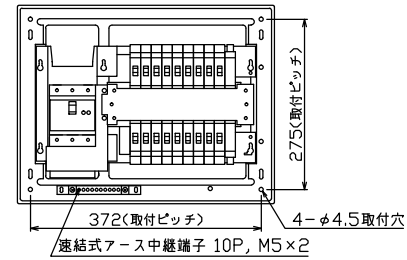

主幹) ELB 3P 75AF BC 5.0kA
30mA高速形 単3中性線欠相保護付
分岐) MCB 2P 30AF BC 2.5kA
コード短絡保護機能付
圧着端子: 22-8付属
⑱回路: EV・PHEV回路用漏電遮断器 30AF
BC 2.5kA 15mA高速形 コード短絡保護機能付

リミッター スペース (木板) (175×75)	主閉閉器	一次送り回路	分岐開閉器数			増回路 スペース	付属機器取付 スペース (木板)	分電盤定格 定格電流 100A	キャビネット仕様		日付	名称	面	担当
	漏電遮断器	P E A	安全ブレーカ 2P1E 20A	安全ブレーカ 2P2E 20A	漏電遮断器 2P2E 20A (15mA・200V) (EV・PHEV用)				形式 露出・半埋込兼用形	材質 難燃性合成樹脂 (自己消火性)	色彩 マンセル 8GY9,7/0,2			
-	75A GBU-73-1HKC	-	14 BC-1NA	3 BC-2NA	1 GBC-2NA	2	-					住宅用分電盤		
												MAG37182EV		
												(EV・PHEV回路付)		

テンパール工業株式会社