

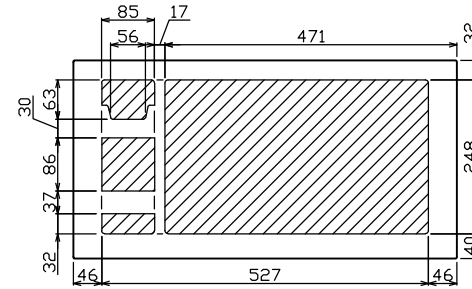

御納入先

様

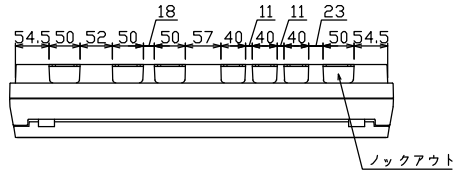

配線孔寸法図(//部開口)

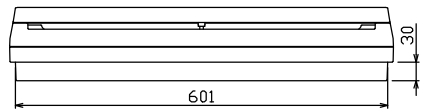
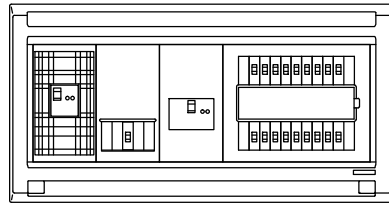
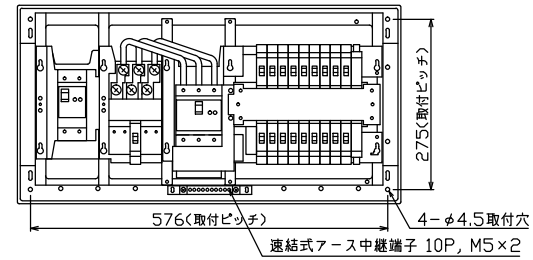
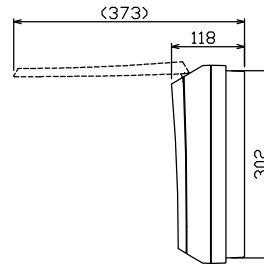
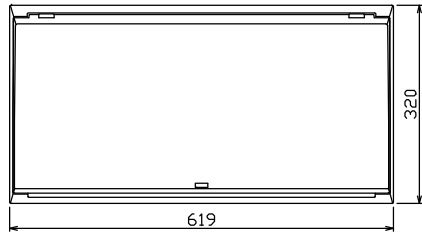

端子台：最大入線容量 38mm² 150A 端子ねじM8

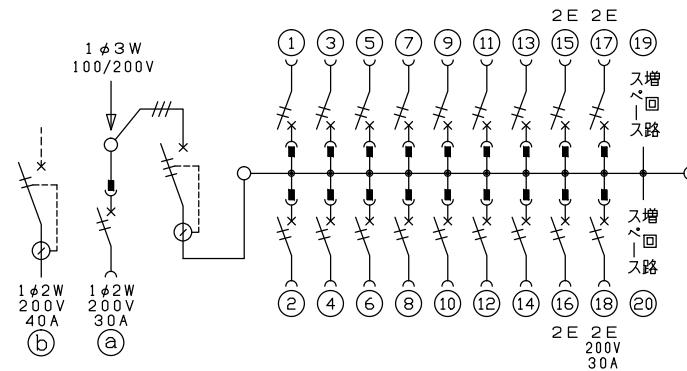

主幹) ELB 3P 75AF BC 5.0kA
30mA高速形 単3中性線欠相保護付

分岐) MCB 2P 30AF BC 2.5kA
コード短絡保護機能付

⑬回路：IHキッチンヒーター用配線用遮断器

①回路：エコキュート用配線用遮断器
(電気温水器用)

②回路：電気ボイラー用漏電遮断器

ボイラー用開閉器		エコキュート用開閉器		主閉開閉器		一次送り回路		分岐開閉器数			付属機器取付スペース(木板)	分電盤定格	キャビネット仕様		日付	名称	面	担当	
漏電遮断器	安全ブレーカ	漏電遮断器	安全ブレーカ	安全ブレーカ	安全ブレーカ	安全ブレーカ	安全ブレーカ	増回路スペース	増回路スペース	増回路スペース	増回路スペース	定格電流	形式	材質	色彩	承認	検図	設計	製図
2P2E (200V)	2P2E (200V)	3P2E	PE	A	2P1E 20A	2P2E 20A	2P2E 30A (200V) (IH用)	2	14	3	1	100A	露出・半埋込兼用形	難燃性合成樹脂 (自己消火性)	マンセル 8GY9,7/0,2	近藤	羽生	吉	長力
GB-52EC	BC-2NA	GBU-73-IHKC	-	-	BC-1NA	BC-2NA	BC-2NA	-	-	-	-	-	-	-	-	-	-	-	-
<p>住宅用分電盤</p> <p>MAG37182IB3G4</p> <p>(エコキュート・IHキッチンヒーター・電気ボイラー用)</p>																			