

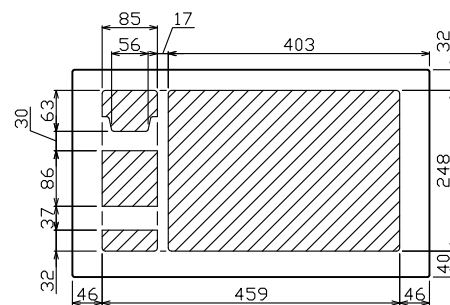

御納入先
様

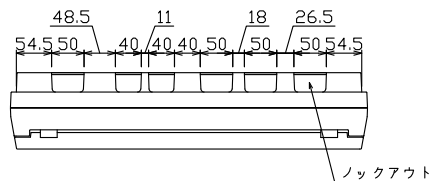

配線孔寸法図(//部開口)

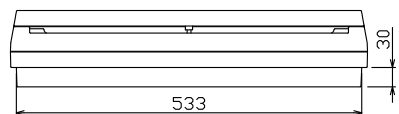
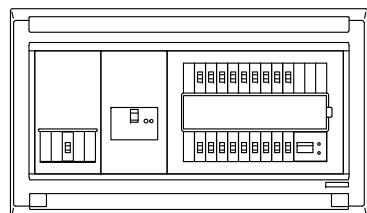
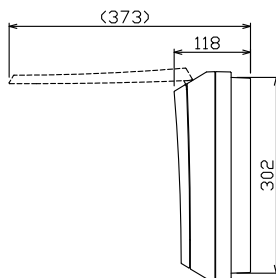
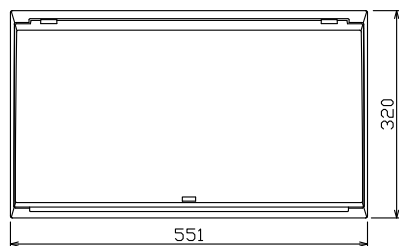
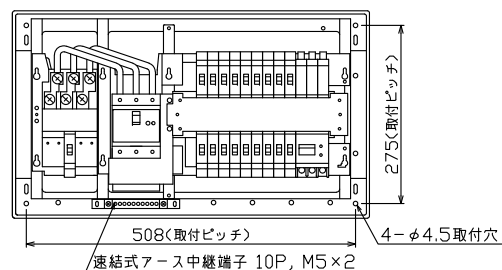

端子台：最大入線容量 38mm² 150A 端子ねじM8

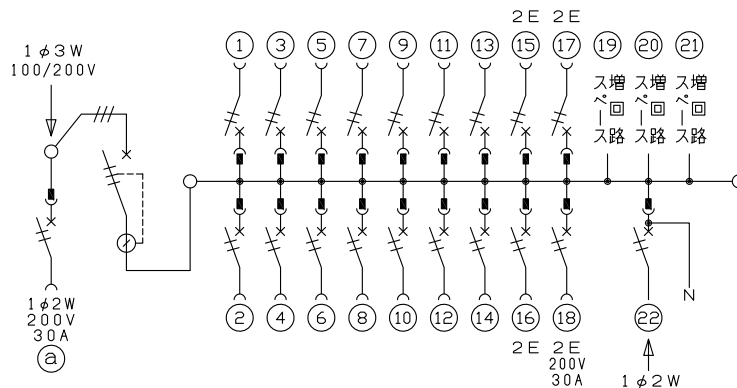

主幹) ELB 3P 75AF BC 5.0kA
30mA高速形 単3中性線欠相保護付

分岐) MCB 2P 30AF BC 2.5kA
コード短絡保護機能付

⑱回路：IHクッキングヒーター用配線用遮断器

⑳太陽光側遮断器：MCB 2P(N端子付)
50AF BC 2.5kA 単3中性線欠相保護付

㉑回路：エコキュート用配線用遮断器
(電気温水器用)

エコート用遮断器	主閉閉器	一次送り回路	分岐開閉器数				付属機器取付スペース(木板)	分電盤定格	キャビネット仕様	日付	名称	面	担当					
安全ブレーカ	漏電遮断器	P E A	安全ブレーカ	安全ブレーカ	安全ブレーカ	太陽光側遮断器	増回路スペース	定格電流	形式	尺度	承認	検印	設計	製図	図番	品名	品番	
2P2E (200V)	3P3E		2P1E 20A	2P2E 20A	2P2E 30A	2P2E 30A	(175×75)	100A	露出・半埋込兼用形	1/8(A3基準)						住宅用分電盤		
30A	75A	-	14	3	1	1	-		難燃性合成樹脂 (自己消火性)	近畿	羽生	吉川	長力		MAG37183IT2B3			
BC-2NA	GBU-73HKC		BC-1NA	BC-2NA	BC-2NA	BU-52NS			マンセル 8GY9,7/0,2	テンパール工業株式会社						(太陽光発電システム用、IHクッキングヒーター、エコキュート)		

1 HV-415 MAG37183IT2B3