

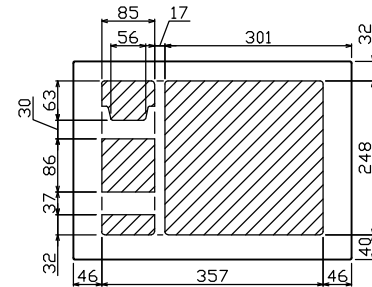

御納入先  
様

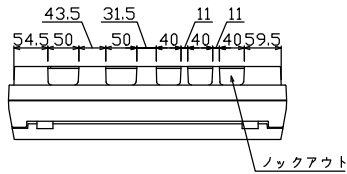

配線孔寸法図(斜線部開口)

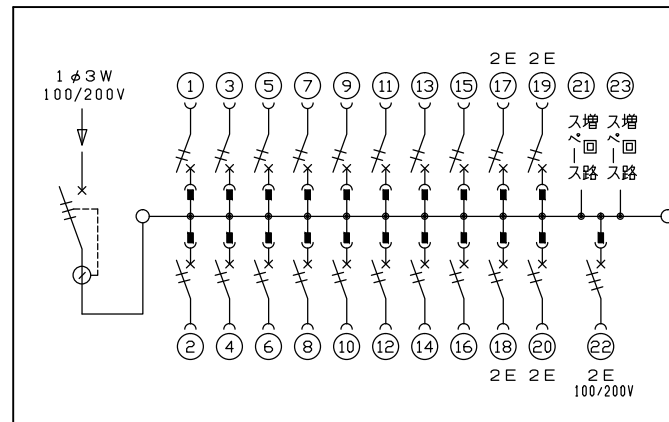
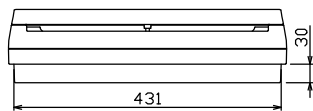
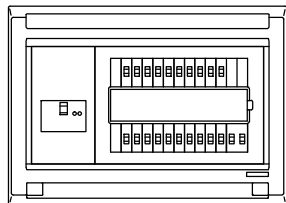
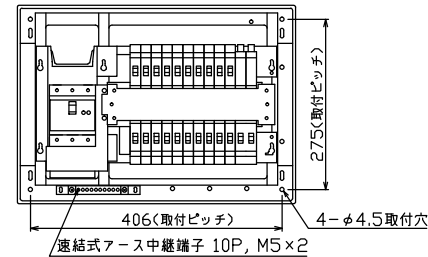
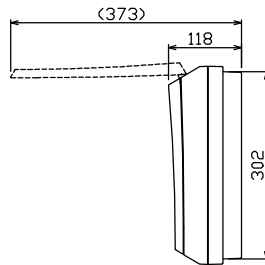
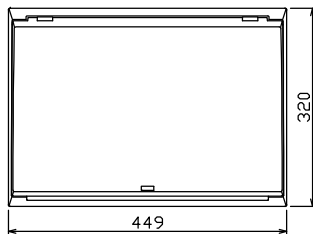

主幹) ELB 3P 75AF BC 5.0kA  
30mA高速形 単3中性線欠相保護付  
分岐) MCB 2P 30AF BC 2.5kA  
コード短絡保護機能付  
圧着端子: 22-8付属  
②回路: 単3分岐ブレーカ 30AF  
BC 2.5kA コード短絡保護機能付  
ニュートラルスイッチ付  
(注) 主幹ブレーカに入る電線色と  
単3分岐ブレーカの負荷側の  
電線色は異なる場合があります。

リミッター スペース (木板) (175×75)	主開閉器		分岐開閉器数			増回路 スペース	付属機器取付 スペース (木板) (175×75)	分電盤定格		キャビネット仕様		日付		名称	面	担当	
	漏電遮断器	一次送り回路	安全ブレーカ	安全ブレーカ	単3分岐ブレーカ			定格電流	100A	形式	露出・半埋込兼用形	承認	検図				設計
-	3P2E	P E A	2P1E 20A	2P2E 20A	2P2E 20A	2	-	100A	100A	形式	露出・半埋込兼用形	承認	検図	設計	製図	名称	住宅用分電盤
-	75A	-	16	4	1	2	-	100A	100A	材質	難燃性合成樹脂 (自己消火性)	承認	検図	設計	製図	名称	MAG37202N1
-	GBU-73-1HKC	-	BC-1NA	BC-2NA	BC-3-1NSA	2	-	100A	100A	色彩	マンセル 8GY9,7/0,2	承認	検図	設計	製図	名称	(単3分岐ブレーカ組込)

テンパール工業株式会社