

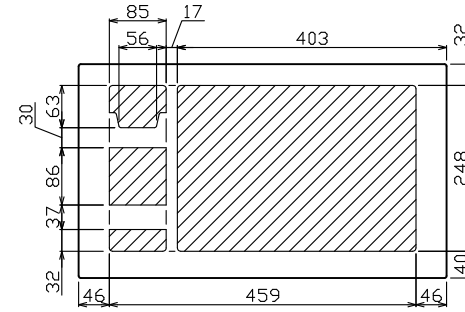

御納入先

様

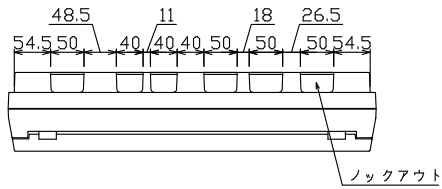

配線孔寸法図(//部開口)

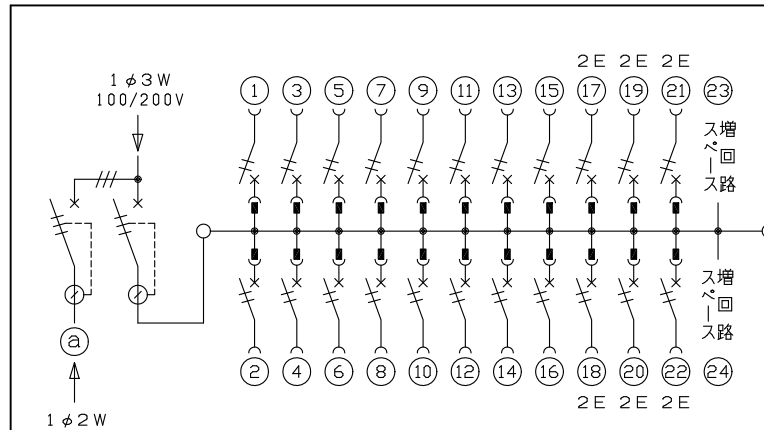
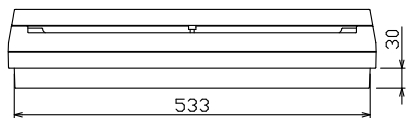
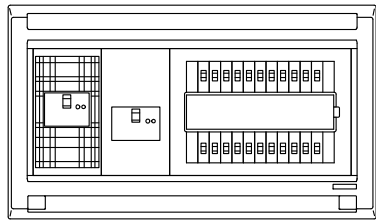
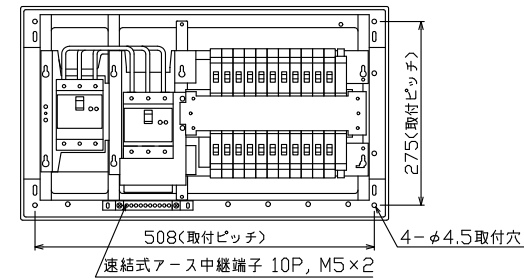
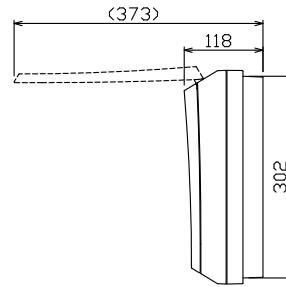
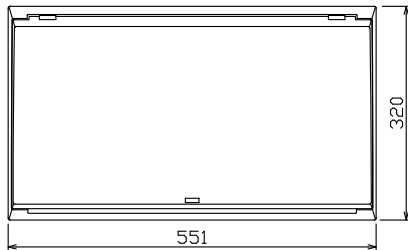

主幹) ELB 3P 75AF BC 5.0kA
30mA高速形 単3中性線欠相保護付

分岐) MCB 2P 30AF BC 2.5kA
コード短絡保護機能付

圧着端子: 22-8付属

Ⓐ 太陽光側遮断器: ELB 3P 50AF
BC 5.0kA 30mA高速形
単3中性線欠相保護付

リミッター スペース (木板) (175x75)	太陽光側遮断器 漏電遮断器 3P3E 30A GBU-53HEC	主開閉器 漏電遮断器 3P2E 75A GBU-73-IHC	一次送り回路 P E A	分岐開閉器数				付属機器取付 スペース (175x75)	分電盤定格 定格電流 100A	キャビネット仕様 形式 露出・半埋込兼用形 材質 難燃性合成樹脂 (自己消火性) 色彩 マンセル 8GY9.7/0.2		日付	名称	担当
				安全ブレーカ 2P1E 20A BC-1NA	安全ブレーカ 2P2E 20A BC-2NA	P E A	増回路 スペース 2				尺度 1/8 (A3基準)	図番	住宅用分電盤 MAG37222T21L (太陽光発電システム用)	面
										承認 滑井 安藤 岡村 上木	品名			
											製作	品番		

デンパール工業株式会社