

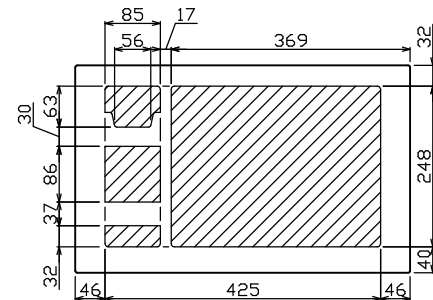

御納入先  
様

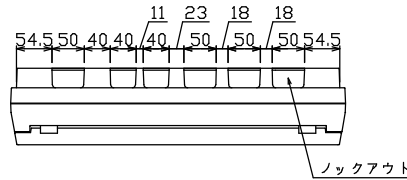

配線孔寸法図(//部開口)

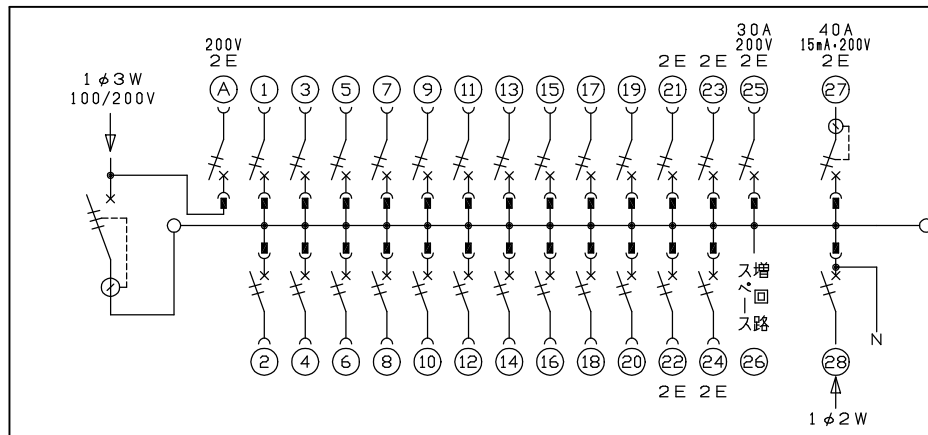
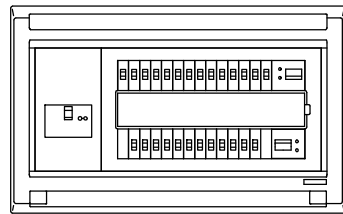
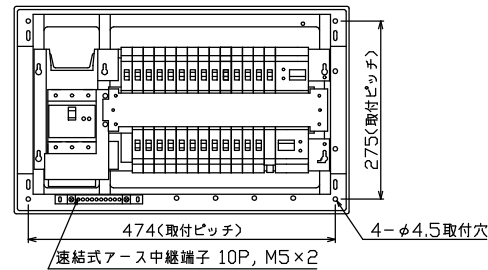
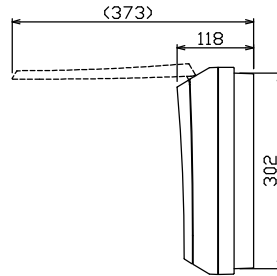
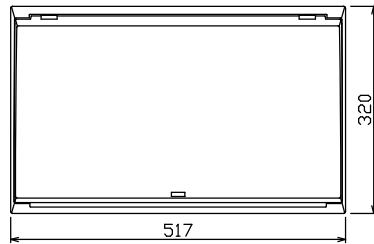

主幹) ELB 3P 75AF BC 5.0kA  
30mA高速形 単3中性線欠相保護付

分岐) MCB 2P 30AF BC 2.5kA  
コード短絡保護機能付

圧着端子: 38-8S 付属

Ⓐ回路: エコキュート用配線用遮断器

Ⓔ回路: IHクッキングヒーター用配線用遮断器

Ⓒ回路: EV・PHEV回路用漏電遮断器 50AF  
BC 2.5kA 15mA高速形

Ⓓ太陽光側遮断器: MCB 2P(0端子付)  
50AF BC 2.5kA 単3中性線欠相保護付

リミッター スペース (木板)	主開閉器 漏電遮断器	11kV用開閉器 安全ブレーカ	分岐開閉器数					付属機器取付 スペース (木板)	分電盤定格 定格電流	キャビネット仕様 形式	日付 尺度	名称 面	担当
			安全ブレーカ	安全ブレーカ	安全ブレーカ	安全ブレーカ	漏電遮断器						
(175x75)	3P3E	2P2E	2P1E 20A	2P2E 20A	2P2E 30A	2P2E 40A	2P2E 30A	1	100A	露出・半埋込兼用形	1/8(A3基準)		
-	75A GBU-73HKC	20A BC-2NA	20 BC-1NA	4 BC-2NA	1 BC-2NA	1 GB-52NA	1 BU-52NS	1	100A	難燃性合成樹脂 (自己消火性)	承認 検印 設計 製図	図番	
		(200V)			(200V) (IH用)	(15mA・200V) (EV・PHEV用)				マンセル 8GY9.7/0.2	品名	住宅用分電盤	
											品番	MAG37261IT2C2EV4	
												(EV・PHEV専用, エコキュート, IHクッキングヒーター, 太陽光側遮断器)	

テンパール工業株式会社