

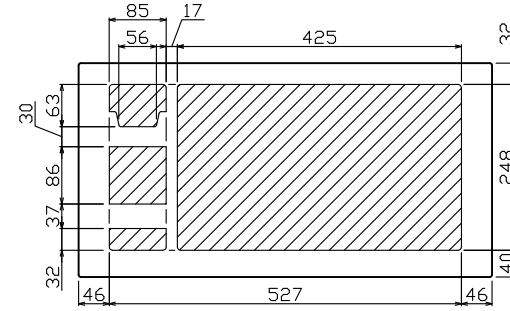

御納入先

様

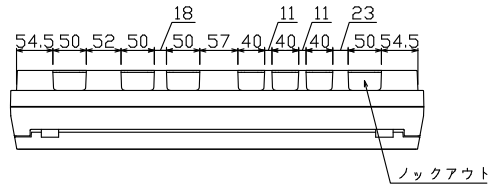

配線孔寸法図(斜線部開口)

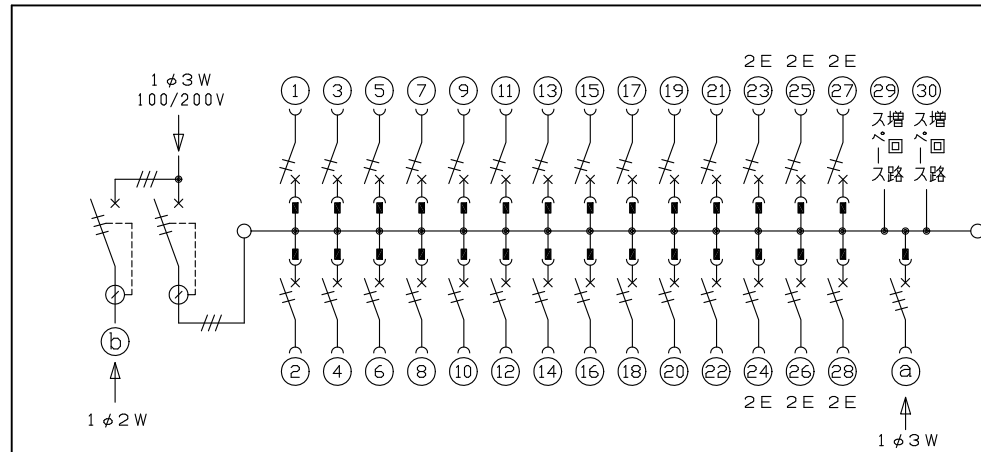
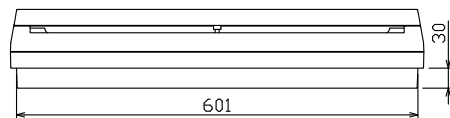
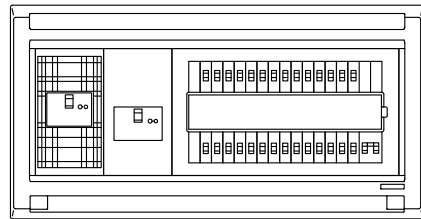
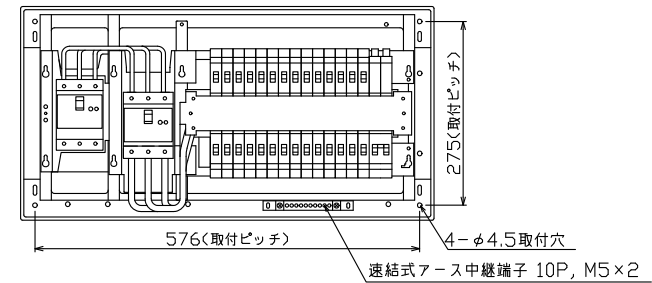
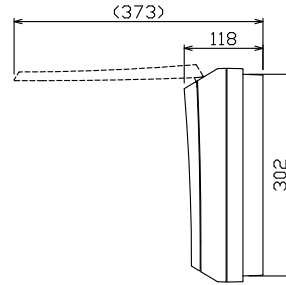
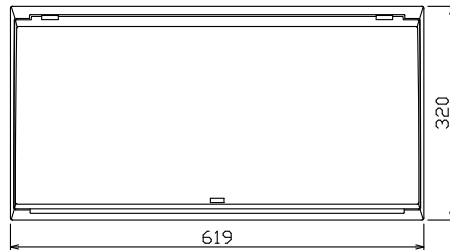

主幹) ELB 3P 75AF BC 5.0kA  
30mA高速形 単3中性線欠相保護付

分岐) MCB 2P 30AF BC 2.5kA  
コード短絡保護機能付

圧着端子: 22-8付属

Ⓐ ガス発電側遮断器  
: MCB 3P 30AF BC 2.5kA

Ⓑ 太陽光側遮断器: ELB 3P 50AF  
BC 5.0kA 30mA高速形  
単3中性線欠相保護付

リミッター スペース (木板) (175x75)	太陽光側遮断器		主開閉器		一次送り回路		分岐開閉器数				付属機器取付 スペース (175x75)	分電盤定格		キャビネット仕様		日付		名称	面	担当
	漏電遮断器	3P3E	漏電遮断器	3P3E	P	E	A	安全ブレーカ	安全ブレーカ	ガス発電側遮断器		増回路 スペース	定格電流	100A	形式	露出・半埋込兼用形	承認			
-	30A	75A	-	-	-	-	-	22	6	1	2	-	100A	形式	露出・半埋込兼用形	承認	1/8 (A3基準)	図番	住宅用分電盤	品番
	GBU-53HEC	GBU-73HXC					BC-1NA	BC-2NA	B-33NA					材質	難燃性合成樹脂 (自己消火性)	承認	1/8 (A3基準)	図番	MAG37282T2GS2	品番
														色彩	マンセル 8GY9.7/0.2	承認	1/8 (A3基準)	図番	(家庭用ガス発電・給湯暖房機用, 太陽光発電システム用)	品番



DENPA工業株式会社