

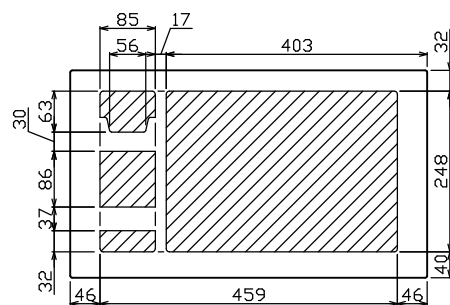

御納入先  
様

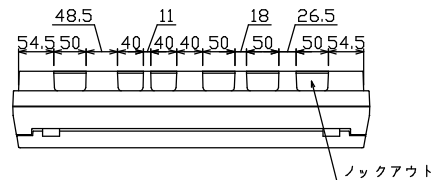

配線孔寸法図(//部開口)

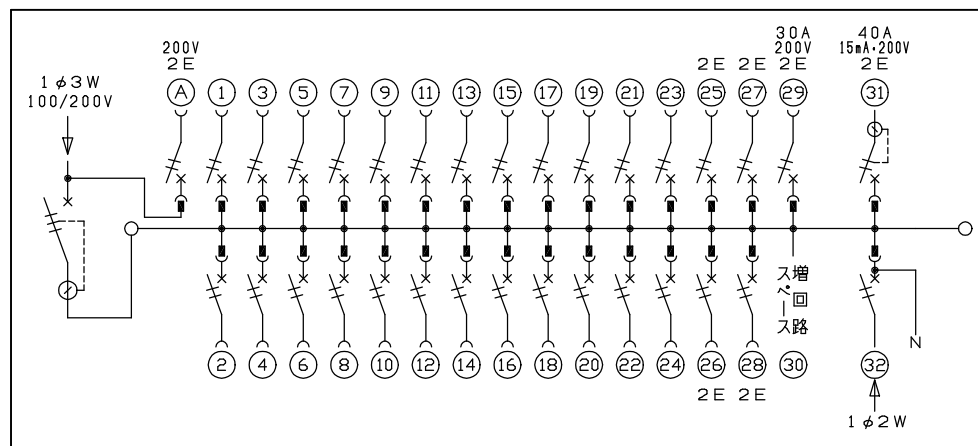
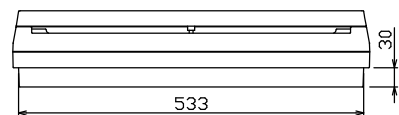
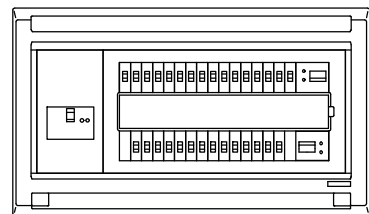
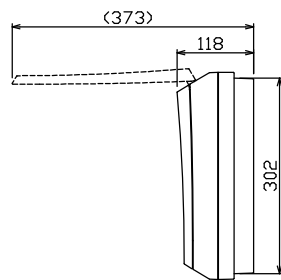
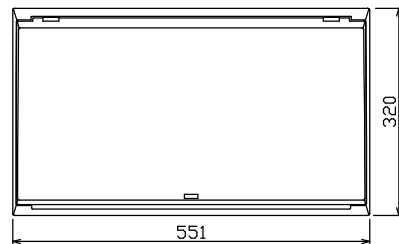
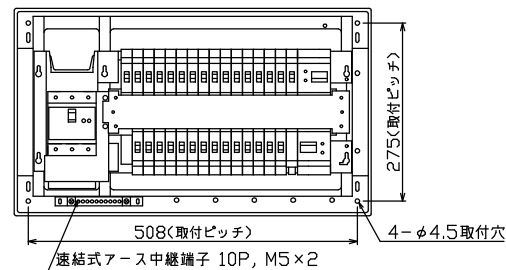

主幹) ELB 3P 75AF BC 5.0kA  
30mA高速形 単3中性線欠相保護付

分岐) MCB 2P 30AF BC 2.5kA  
コード短絡保護機能付

圧着端子: 38-8S 付属

Ⓐ回路: エコキュート用配線用遮断器

Ⓓ回路: IHクッキングヒーター用配線用遮断器

⓫回路: EV・PHEV回路用漏電遮断器 50AF  
BC 2.5kA 15mA高速形

⓬回路: 太陽光側遮断器: MCB 2P(0端子付)  
50AF BC 2.5kA 単3中性線欠相保護付

リミッター スペース (木板)	主開閉器		IH用開閉器		分岐開閉器数					付属機器取付 スペース (木板)	分電盤定格 定格電流 100A	キャビネット仕様 形式 露出・半埋込兼用形	日付	名称	担当		
	漏電遮断器	安全ブレーカ	安全ブレーカ	安全ブレーカ	安全ブレーカ	漏電遮断器	太陽光側遮断器	増回路 スペース	図番							設計	製図
(175x75)	3P3E	2P2E	2P1E 20A	2P2E 20A	2P2E 30A	2P2E 40A	2P2E 30A	1	1	1	(175x75)	100A	露出・半埋込兼用形	1/8(A3基準)			
-	75A GBU-73HKC	20A BC-2NA	24 BC-1NA	4 BC-2NA	1 BC-2NA	1 GB-52NA	1 BU-52NS	1	1	1	-	100A	難燃性合成樹脂 (自己消火性)	承認 検図 設計 製図	図番	品名	
													マンセル 8GY9.7/0.2	テンパール工業株式会社		住宅用分電盤	MAG37301IT2C2EV4
																	(EV・PHEV専用, エコキュート, IHクッキングヒーター, 太陽光側遮断器付)