

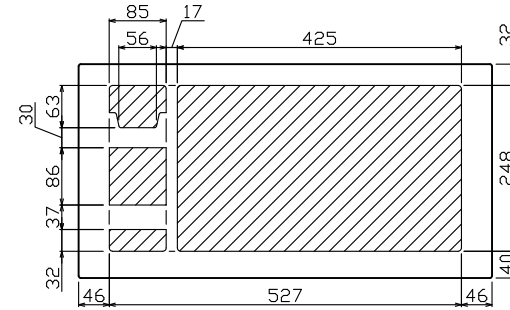

御納入先

様

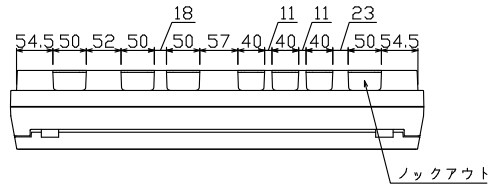

配線孔寸法図(//部開口)

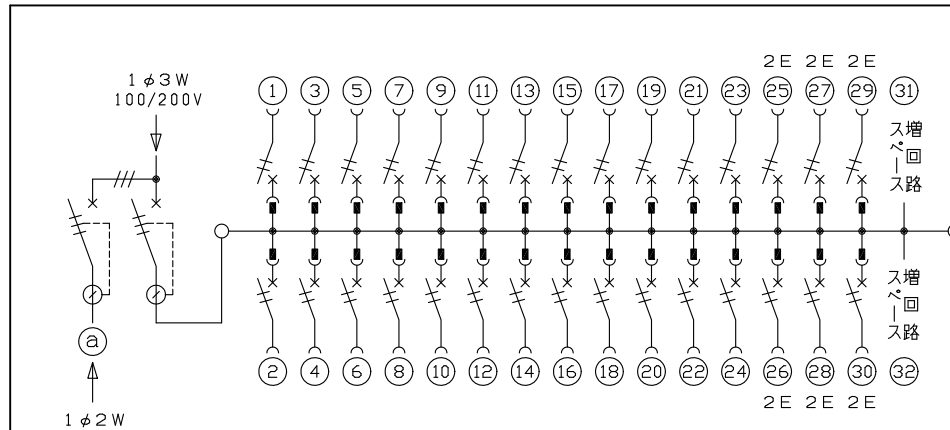
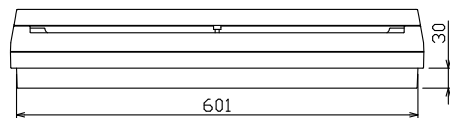
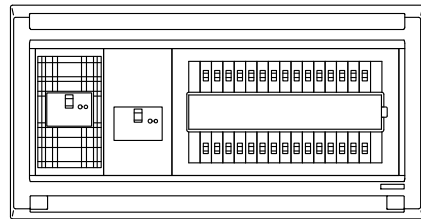
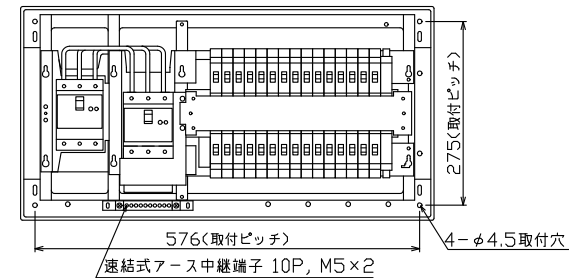
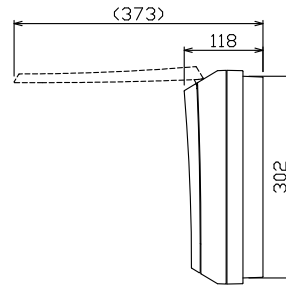
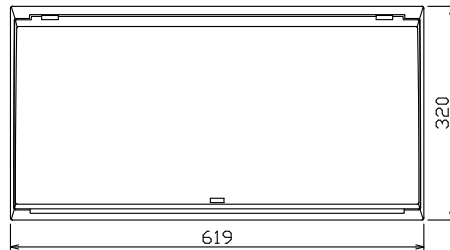

主幹) ELB 3P 75AF BC 5.0kA
30mA高速形 単3中性線欠相保護付

分岐) MCB 2P 30AF BC 2.5kA
コード短絡保護機能付

圧着端子: 22-8付属

Ⓐ 太陽光側遮断器: ELB 3P 50AF
BC 5.0kA 30mA高速形
単3中性線欠相保護付

リミッター スペース (木板) (175x75)	太陽光側遮断器	主開閉器	一次送り回路	分岐開閉器数				付属機器取付 スペース (175x75)	分電盤定格	キャビネット仕様		日付	名称	面	担当		
	漏電遮断器	漏電遮断器	P E A	安全ブレーカ	安全ブレーカ	増回路 スペース	定格電流		形式	材質	色彩	承認				検図	設計
-	3P3E GBU-53HEC	3P2E GBU-73-IHC	-	2P1E 20A BC-1NA	2P2E 20A BC-2NA	P E A	2	100A	形式 露出・半埋込兼用形 材質 難燃性合成樹脂 (自己消火性) 色彩 マンセル 8GY9.7/0.2	日付 1/8 (A3基準)	承認 滑井	検図 安藤	設計 岡村	製図 上木	名称 住宅用分電盤 品名 MAG37302T21L 品番 (太陽光発電システム用)		