

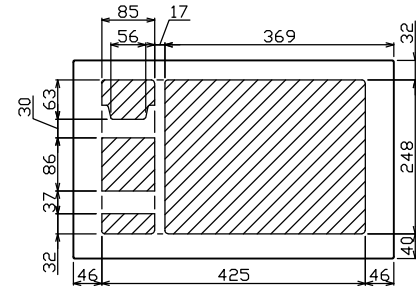

御納入先 様

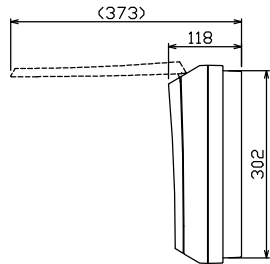

配線孔寸法図(//部開口)

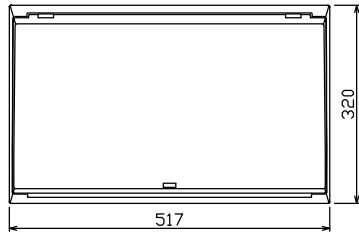
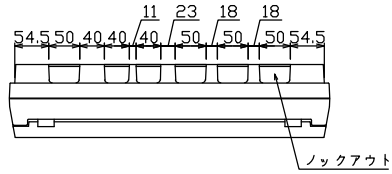
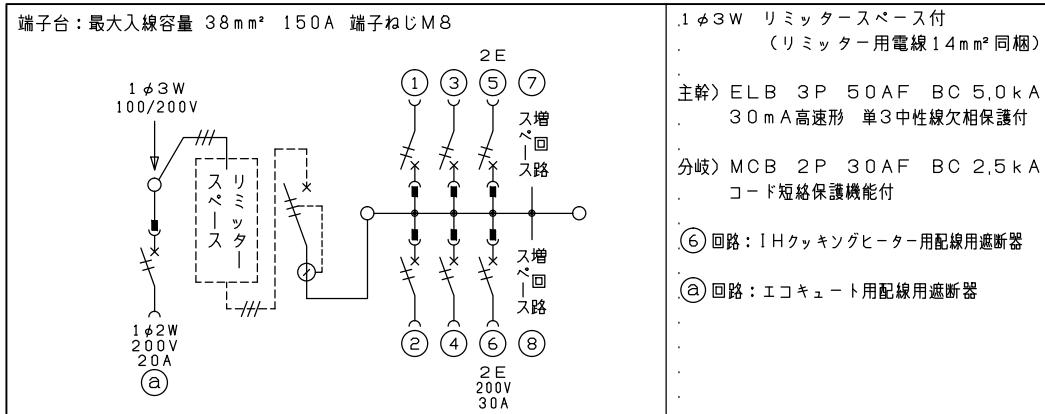
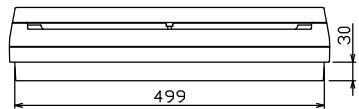
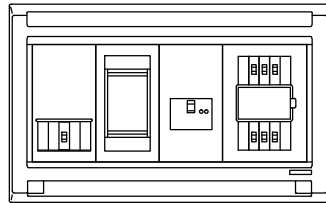
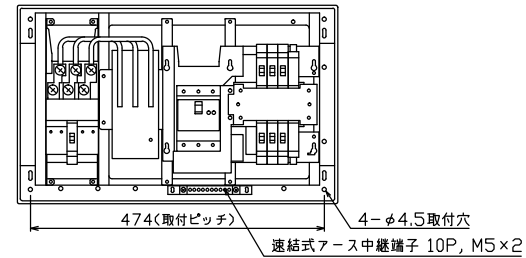

エコキュート用遮断器		リミッタースペース		主閉閉器		一次送り回路		分岐開閉器数				付属機器取付スペース		分電盤定格		キャビネット仕様		日付		名称		面		担当				
安全ブレーカ	2P2E	スペース(木板)	3P2E	PE	A	2P1E 20A	2P2E 20A	2P2E 30A	増回路スペース	増回路スペース	増回路スペース	増回路スペース	増回路スペース	増回路スペース	増回路スペース	増回路スペース	増回路スペース	増回路スペース	増回路スペース	増回路スペース	増回路スペース	増回路スペース	増回路スペース	増回路スペース	増回路スペース	増回路スペース	増回路スペース	
20A	有	40A	-	-	-	4	1	1	2	-	-	60A	形式	露出・半埋込兼用形	材質	難燃性合成樹脂(自己消火性)	色彩	マンセル 8GY9,7/0,2	承認	検図	設計	製図	図番	品名	住宅用分電盤	品番	MALG34062IB2 (エコキュート・IHクッキングヒーター用)	
BC-2NA		GBU-53:1HEC				BC-1NA	BC-2NA	BC-2NA																				