

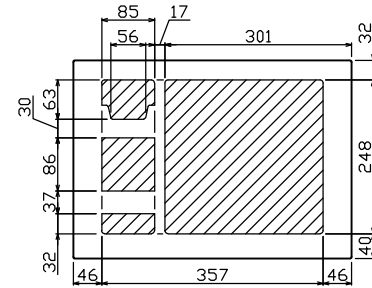

御納入先
様

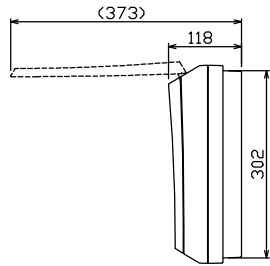

配線孔寸法図(斜線部開口)

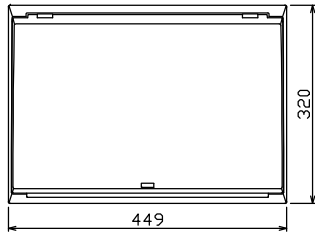
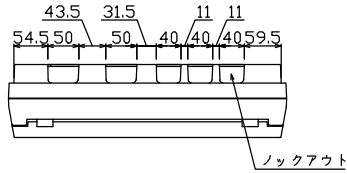
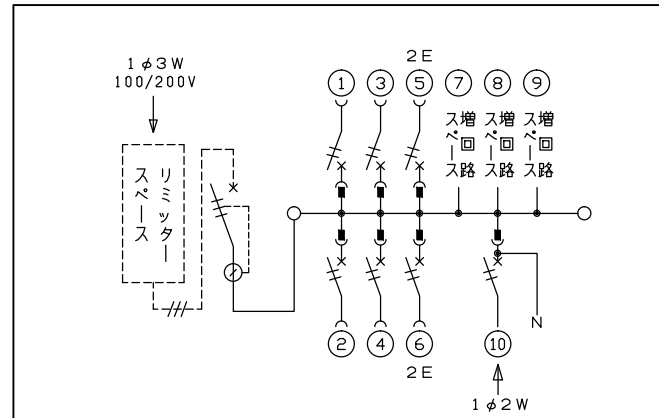
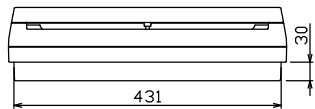
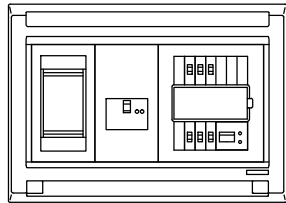
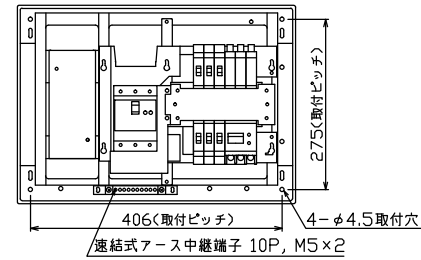

1φ3W リミッタースペース付
(リミッター用電線14mm²同梱)
主幹) ELB 3P 50AF BC 5.0kA
30mA高速形 単3中性線欠相保護付
分岐) MCB 2P 30AF BC 2.5kA
コード短絡保護機能付
⑩太陽光側遮断器: MCB 2P(N端子付)
50AF BC 2.5kA 単3中性線欠相保護付

リミッター スペース (木板) (175×75) 有	主閉閉器	一次送り回路	分岐開閉器数			付属機器取付 スペース (木板) (175×75)	分電盤定格	キャビネット仕様		日付	名称	面	担当						
	漏電遮断器		安全ブレーカ	安全ブレーカ	太陽光側遮断器		増回路 スペース	定格電流	形式	材質				色彩	1/8 (A3基準)	承認	検図	設計	製図
	3P3E	P E A	2P1E 20A	2P2E 20A	2P2E 30A		60 A	形式	露出・半埋込兼用形	マンセル 8GY9,7/0,2							住宅用分電盤		
	GBU-53HEC	-	BC-1NA	BC-2NA	BU-52NS				難燃性合成樹脂 (自己消火性)								MALG34063T2		
																	(太陽光発電システム用)		

