

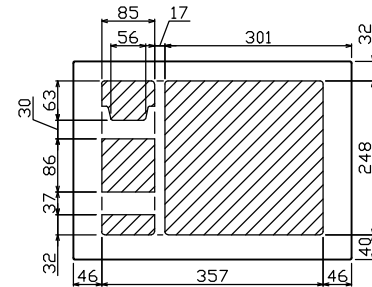

御納入先 _____ 様

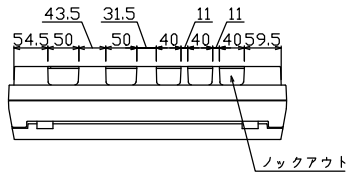

配線孔寸法図(斜線部開口)

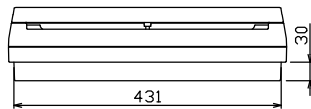
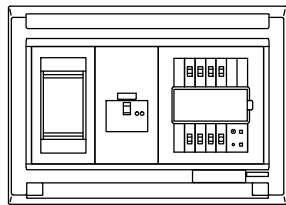
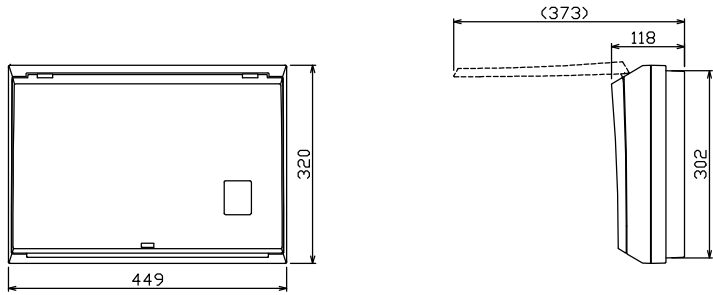
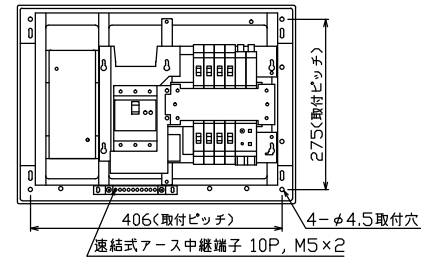

注) 震度5強相当以上の地震を感知して主幹ブレーカを自動遮断

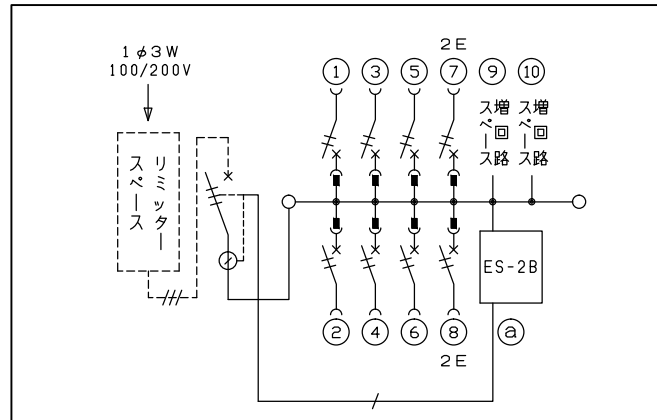

1φ3W リミッタースペース付
(リミッター用電線14mm²同梱)
主幹) ELB 3P 50AF BC 5.0kA
30mA高速形 単3中性線欠相保護付
トリップコイル引外し装置付
分岐) MCB 2P 30AF BC 2.5kA
コード短絡保護機能付
Ⓐ 感震センサーユニット (ES-2B)
動作感度: 震度5強相当

リミッター スペース (木板) 有	主閉閉器		分岐閉閉器数				付属機器取付 スペース (木板) (175×75)	分電盤 定格 定格電流 60 A	キャビネット仕様		日付	名称	面	担当
	漏電遮断器	一次送り回路	安全ブレーカ	安全ブレーカ	増回路 スペース	形式			材質	色彩				
GBU-53-1HC	3P2E	P E A	2P1E 20A	2P2E 20A	P E A	2		露出・半埋込兼用形	難燃性合成樹脂 (自己消火性)	マンセル 8GY9,7/0,2	1/8 (A3基準)	MALG34082ES2B		
	40 A	-	BC-1NA	BC-2NA								住宅用分電盤		
												MALG34082ES2B		
												(感震機能付)		