

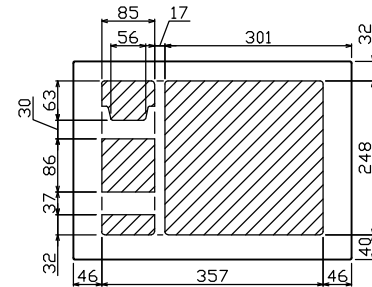

御納入先
様

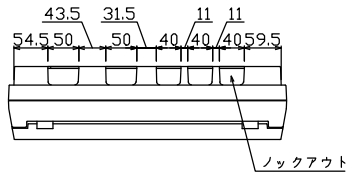

配線孔寸法図(斜線部開口)

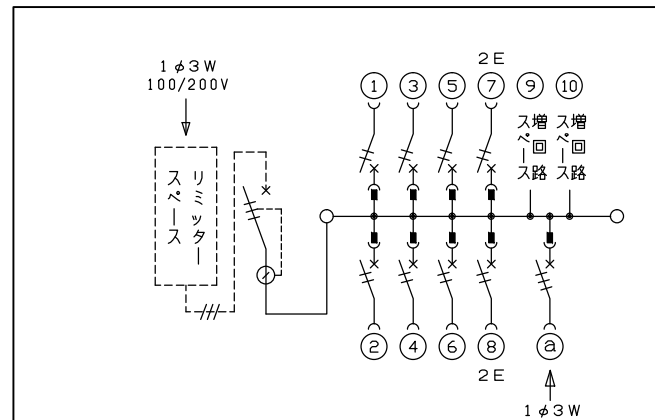
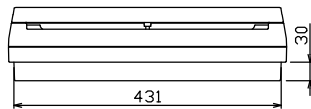
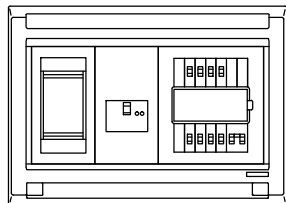
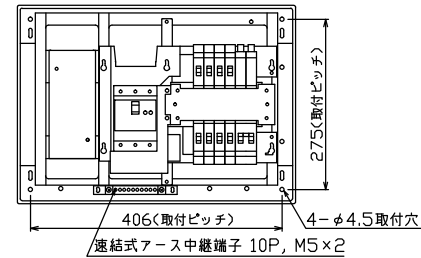
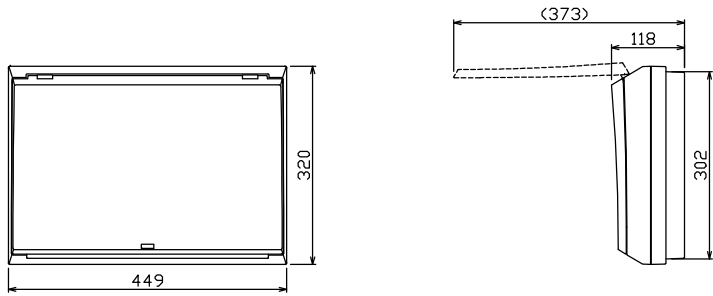

1φ3W リミッタースペース付
(リミッター用電線14mm²同梱)
主幹 ELB 3P 50AF BC 5.0kA
30mA高速形 単3中性線欠相保護付
分岐 MCB 2P 30AF BC 2.5kA
コード短絡保護機能付
② 燃料電池側遮断器
: MCB 3P 30AF BC 2.5kA

リミッター スペース (木板) 有 GBU-53HEC	主閉閉器 漏電遮断器	一次送り回路 P E A	分岐開閉器数			付属機器取付 スペース (木板) (175×75)	分電盤定格 定格電流 60 A	キャビネット仕様 形式 露出・半埋込兼用形 材質 難燃性合成樹脂 (自己消火性) 色彩 マンセル 8GY9,7/0,2	日付	名称	面	担当
	3P3E		安全ブレーカ 2P1E 20A	安全ブレーカ 2P2E 20A	燃料電池側遮断器 3P3E 20A				増回路 スペース			
	40 A	-	6	2	1	2			図番			
	GBU-53HEC		BC-1NA	BC-2NA	B-33NA				品名	住宅用分電盤		
									品番	MALG34082FC2 (家庭用燃料電池システム用)		