

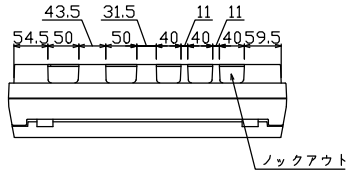

御納入先
様

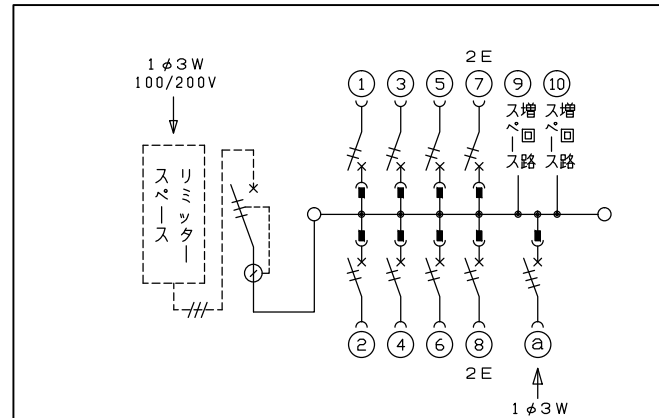

配線孔寸法図(斜線部開口)

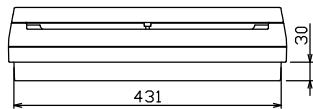
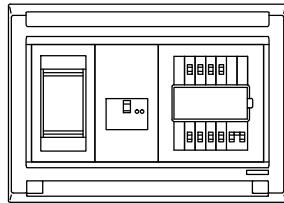
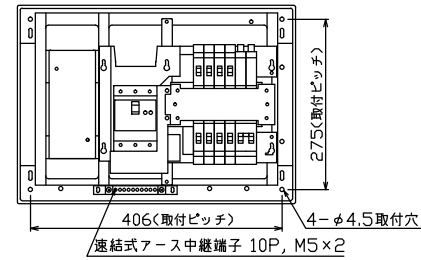
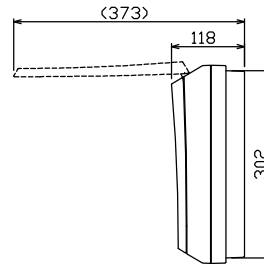
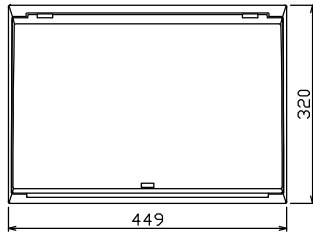

1φ3W リミッタースペース付
(リミッター用電線14mm²同梱)
主幹 ELB 3P 50AF BC 5.0kA
30mA高速形 単3中性線欠相保護付
分岐 MCB 2P 30AF BC 2.5kA
コード短絡保護機能付
② ガス発電側遮断器
: MCB 3P 30AF BC 2.5kA

リミッター スペース (木板) 有	主閉閉器	一次送り回路	分岐開閉器数			付属機器取付 スペース (木板) (175×75)	分電盤定格 定格電流	キャビネット仕様 形式	日付	名称	面	担当
	漏電遮断器		安全ブレーカ	安全ブレーカ	ガス発電側遮断器							
	3P3E	P E A	2P1E 20A	2P2E 20A	3P3E 20A				承認	検図	設計	製図
	40 A	-	6	2	1	2			山本	濱井	奥谷	川田
	GBU-53HEC		BC-1NA	BC-2NA	B-33NA				テンパール工業株式会社			
												品番
												品名
												品番
												MALG34082GS2
												(家庭用ガス発電・給湯暖房専用)