

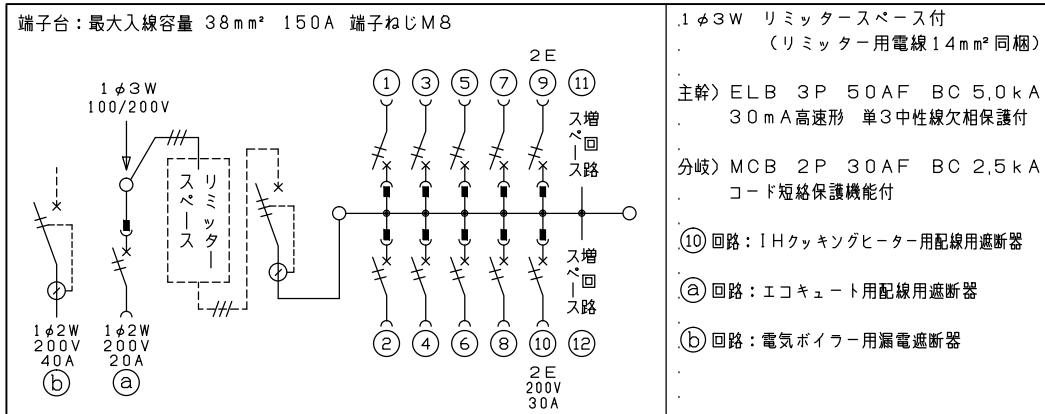

御納入先
様

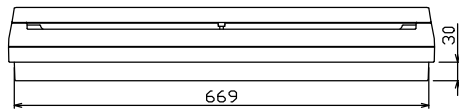
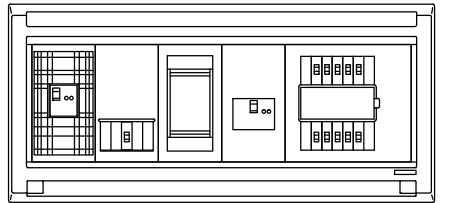
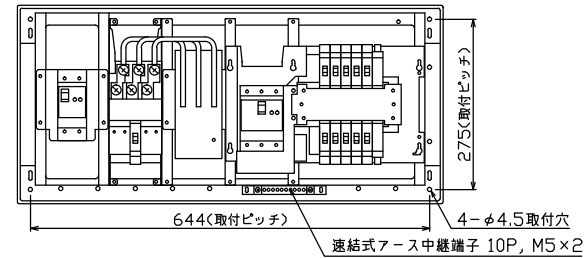
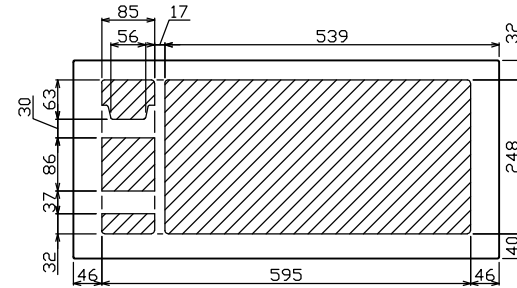
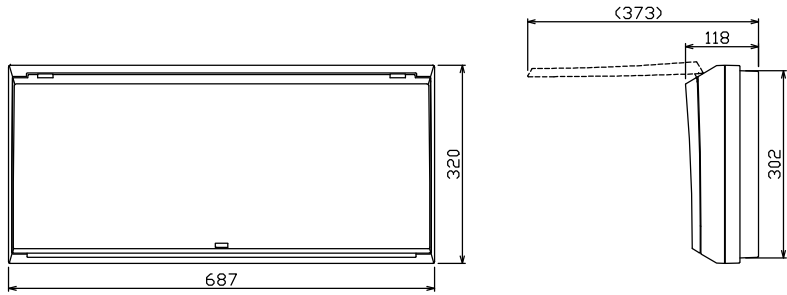
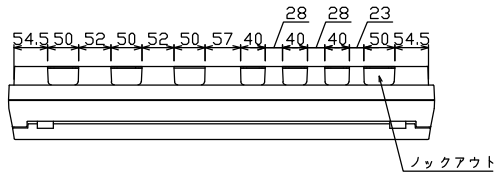

ボイラー用開閉器		エコキュート用開閉器		リミッター	主閉閉器	一次送り回路			分岐開閉器数			付属機器取付	分電盤定格		キャビネット仕様		日付	名称	面	担当		
漏電遮断器	安全ブレーカ	安全ブレーカ	スペース (木板)	スペース (木板)	漏電遮断器	P	E	A	安全ブレーカ	安全ブレーカ	安全ブレーカ	増回路	スペース (木板)	定格電流	60A	形式	露出・半埋込兼用形	承認	検査	設計	製図	
2P2E (200V)	2P2E (200V)	2P2E (200V)	(175×75)	(175×75)	3P2E				2P1E 20A	2P2E 20A	2P2E 30A (200V) (IH用)	2	(175×75)			材質	難燃性合成樹脂 (自己消火性)	近藤	羽生	吉	長力	
40A	20A	有			40A				8	1	1					色彩	マンセル 8GY9,7/0,2	テンパール工業株式会社				
GB-52EC	BC-2NA				GBU-53:1HEC				BC-1NA	BC-2NA	BC-2NA							住宅用分電盤				
																			品番	MALG34102IB2G4		
																			品番	(エコキュート・IHクッキングヒーター・電気ボイラー用)		