

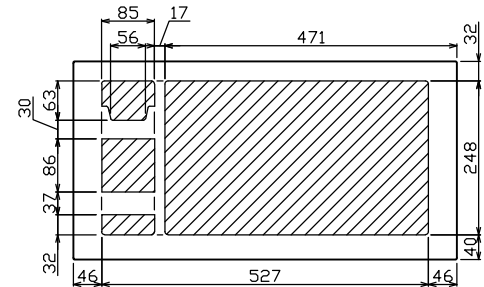

御納入先 _____ 様

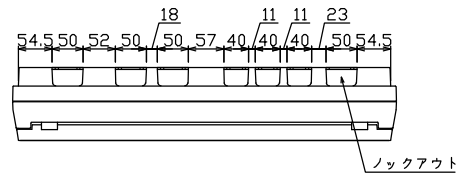

配線孔寸法図(//部開口)

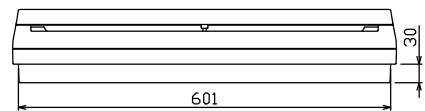
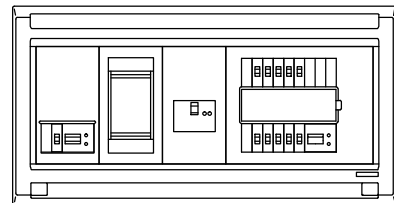
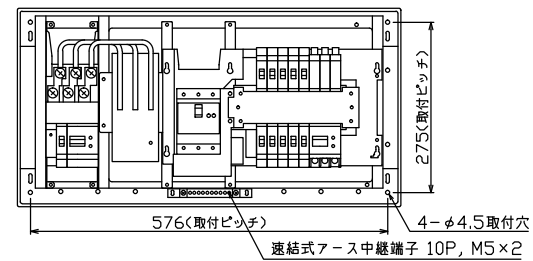
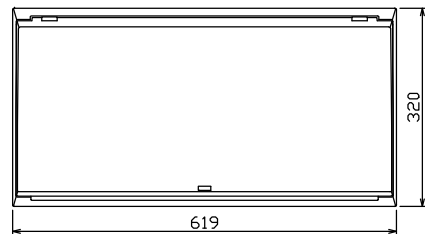

端子台：最大入線容量 38mm² 150A 端子ねじM8

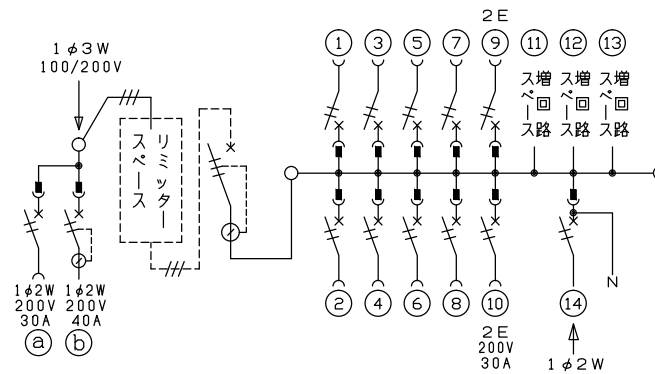

- .1φ3W リミッタースペース付
(リミッター用電線 14mm² 同梱)
- 主幹 ELB 3P 50AF BC 5.0kA
30mA高速形 単3中性線欠相保護付
- 分岐 MCB 2P 30AF BC 2.5kA
コード短絡保護機能付
- ⑩回路：IHクッキングヒーター用配線用遮断器
- ⑭太陽光側遮断器：MCB 2P(N端子付)
50AF BC 2.5kA 単3中性線欠相保護付
- ①回路：エコキュート用配線用遮断器
(電気温水器用)
- ②回路：蓄熱暖房器用漏電遮断器

1φキルト用開閉器	暖房器用開閉器	リミッタースペース (木板)	主開閉器 漏電遮断器	一次送り回路	分岐開閉器数				付属機器取付スペース (木板)	分電盤定格	キャビネット仕様	日付	名称	面	担当
安全ブレーカ	漏電遮断器	スペース (木板)	漏電遮断器	P E A	安全ブレーカ	安全ブレーカ	安全ブレーカ	太陽光側遮断器	増回路スペース	定格電流	形式	承認	MALG34103IT2B3E4		
2P2E (200V)	2P2E (200V)	(175x75)	3P3E		2P1E 20A	2P2E 20A	2P2E 30A (200V) (IH用)	2P2E 30A		60A	露出・半埋込兼用形	検査	住宅用分電盤		
30A	40A	有	40A	-	8	1	1	1	3		材質	設計	MALG34103IT2B3E4		
BC-2NA	GB-52NA		GBU-53HEC		BC-1NA	BC-2NA	BC-2NA	BU-52NS			色彩	製図	品番		
											マンセル 8GY9,7/0,2	テンパール工業株式会社			