

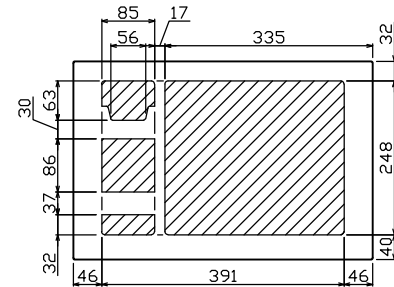

御納入先  
様

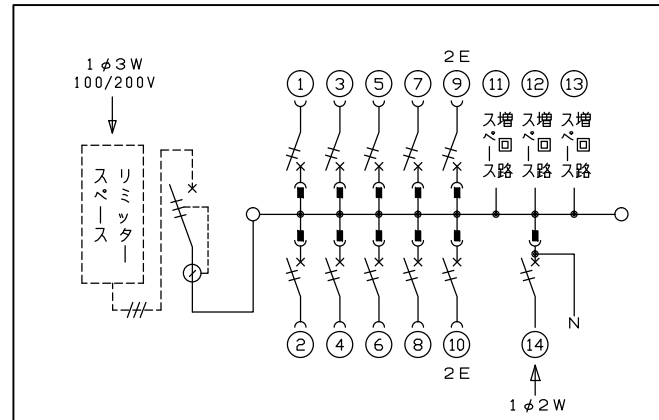

配線孔寸法図(//部開口)

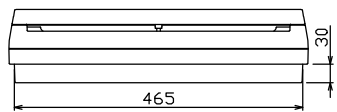
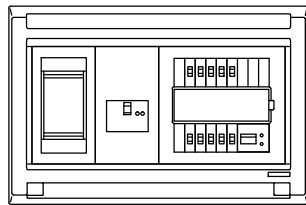
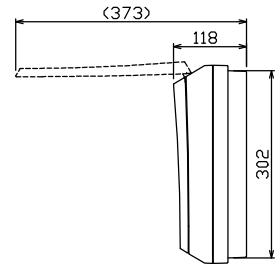
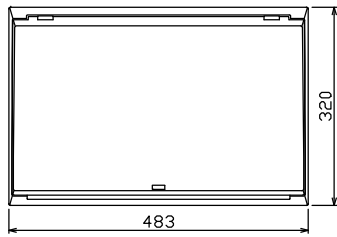
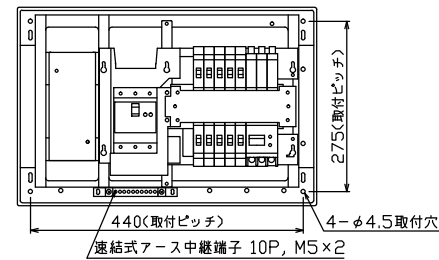

1φ3W リミッタースペース付  
(リミッター用電線14mm<sup>2</sup>同梱)  
主幹 ELB 3P 50AF BC 5.0kA  
30mA高速形 単3中性線欠相保護付  
分岐 MCB 2P 30AF BC 2.5kA  
コード短絡保護機能付  
⑭太陽光側遮断器: MCB 2P(N端子付)  
50AF BC 2.5kA 単3中性線欠相保護付

リミッター スペース (木板)  (175×75)  有	主開閉器	一次送り回路	分岐開閉器数			付属機器取付 スペース (木板)  (175×75)	分電盤定格	キャビネット仕様		日付	名称	面	担当						
	漏電遮断器		安全ブレーカ	安全ブレーカ	太陽光側遮断器		増回路 スペース	定格電流	形式	材質				色彩	1/8 (A3基準)	承認	検図	設計	製図
	3P3E	P E A	2P1E 20A	2P2E 20A	2P2E 30A		60 A	形式	露出・半埋込兼用形	材質	マンセル 8GY9,7/0,2	承認	検図	設計	製図		住宅用分電盤		
	40 A	-	8	2	1	3											MALG34103T2		
	GBU-53HEC		BC-1NA	BC-2NA	BU-52NS												(太陽光発電システム用)		

テンパール工業株式会社