

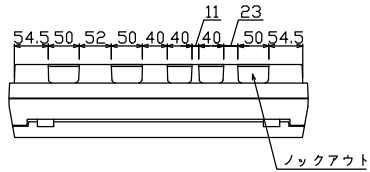

御納入先 _____ 様

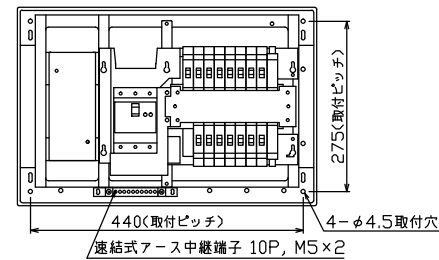

配線孔寸法図(斜線部開口)

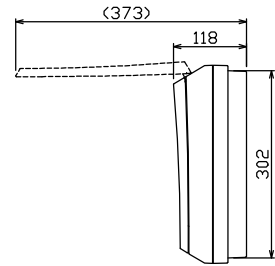
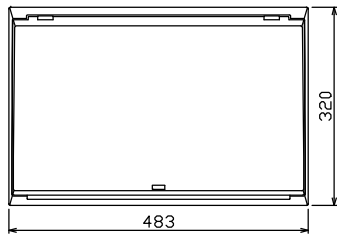

速結式アース中継端子 10P, M5×2

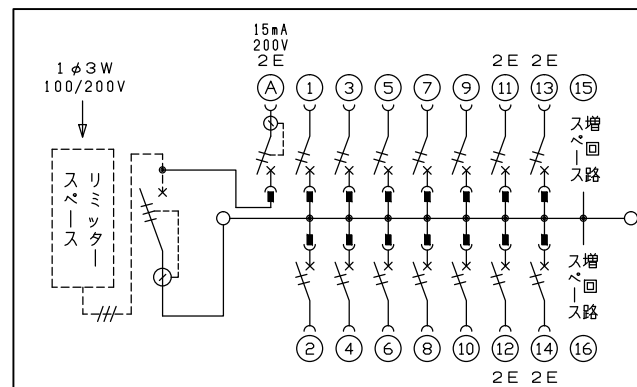
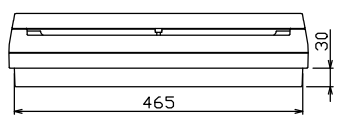
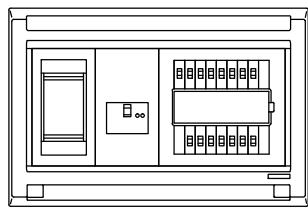

1φ3W リミッタースペース付
(リミッター用電線 14mm² 同梱)
主幹 ELB 3P 50AF BC 5.0kA
30mA高速形 単3中性線欠相保護付
分岐 MCB 2P 30AF BC 2.5kA
コード短絡保護機能付
①回路: EV・PHEV回路用漏電遮断器 30AF
BC 2.5kA 15mA高速形 コード短絡保護機能付

リミッター スペース (木板) (175×75) 有	主閉閉器 漏電遮断器 3P2E 40A GBU-53-1HC	EV・PHEV閉閉器 漏電遮断器 2P2E 20A GBC-2NA (15mA・200V) (EV・PHEV用)	分岐開閉器数			付属機器取付 スペース (木板) (175×75)	分電盤定格 定格電流 60A	キャビネット仕様 形式 露出・半埋込兼用形 材質 難燃性合成樹脂 (自己消火性) 色彩 マンセル 8GY9,7/0,2	日付 尺度 1/8 (A3基準) 承認 検図 設計 製図	名称	面	担当
	安全ブレーカ 2P1E 20A	安全ブレーカ 2P2E 20A	PE	A	増回路 スペース 2				図番	品名	品番	
									住宅用分電盤 MALG34142EV1 (EV・PHEV回路付)			

テンパール工業株式会社