

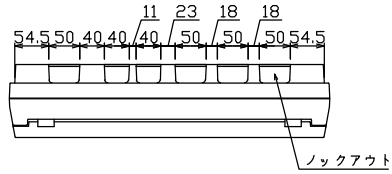

御納入先 \_\_\_\_\_ 様

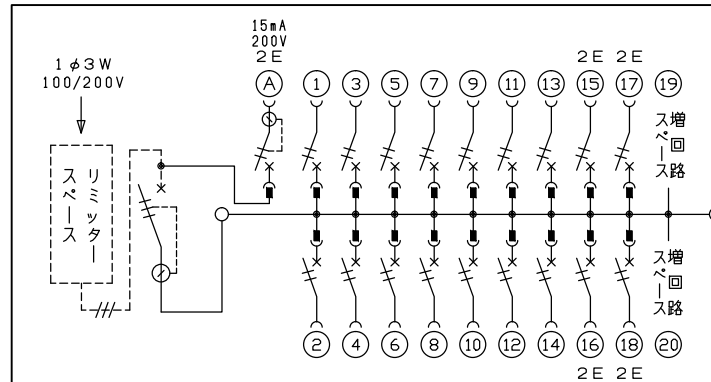

配線孔寸法図(//部開口)

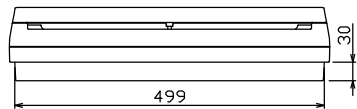
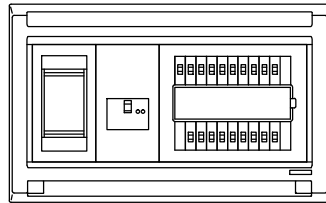
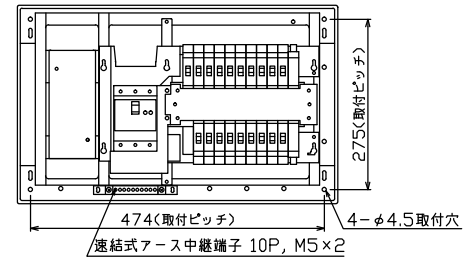
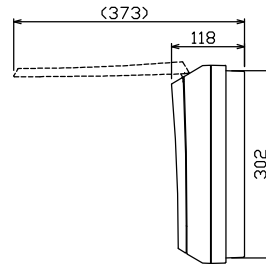
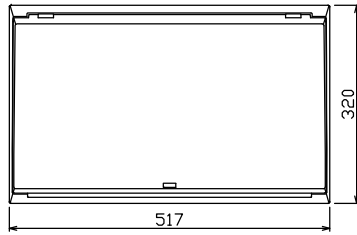

1φ3W リミッタースペース付  
(リミッター用電線 14mm<sup>2</sup> 同梱)  
 主幹 ELB 3P 50AF BC 5.0kA  
 30mA高速形 単3中性線欠相保護付  
 分岐 MCB 2P 30AF BC 2.5kA  
 コード短絡保護機能付  
 (A)回路: EV・PHEV回路用漏電遮断器 30AF  
 BC 2.5kA 15mA高速形 コード短絡保護機能付

| リミッター<br>スペース<br>(木板)<br>(175×75)<br>有 | 主閉閉器        |              | 分岐開閉器数   |          |       | 増回路<br>スペース | 付属機器取付<br>スペース<br>(175×75) | 分電盤定格 |      | キャビネット仕様 |                    | 日付 | 名称 | 面 | 担当 |
|----------------------------------------|-------------|--------------|----------|----------|-------|-------------|----------------------------|-------|------|----------|--------------------|----|----|---|----|
|                                        | 漏電遮断器       | EV・PHEV漏電遮断器 | 安全ブレーカ   | 安全ブレーカ   | 増回路   |             |                            | 定格電流  | 60 A | 形式       | 露出・半埋込兼用形          |    |    |   |    |
|                                        | 3P2E        | 2P2E         | 2P1E 20A | 2P2E 20A | P E A |             |                            |       |      | 材質       | 難燃性合成樹脂<br>(自己消火性) |    |    |   |    |
|                                        | 40 A        | 20 A         | 14       | 4        |       | 2           |                            |       |      | 色彩       | マンセル<br>8GY9,7/0,2 |    |    |   |    |
|                                        | GBU-53-1HCC | GBC-2NA      | BC-1NA   | BC-2NA   |       |             |                            |       |      |          |                    |    |    |   |    |

|    |                              |
|----|------------------------------|
| 図番 |                              |
| 品名 | 住宅用分電盤                       |
| 品番 | MALG34182EV1<br>(EV・PHEV回路付) |

テンパール工業株式会社