

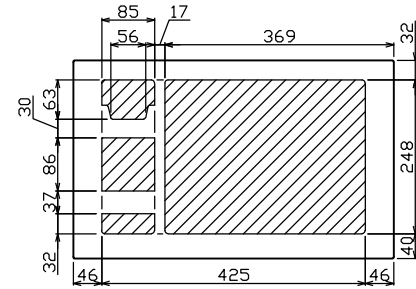

御納入先
様

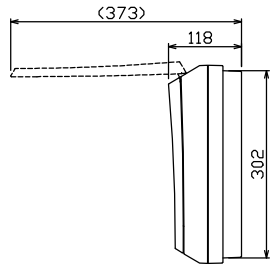

配線孔寸法図(//部開口)

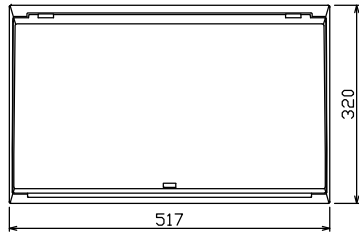
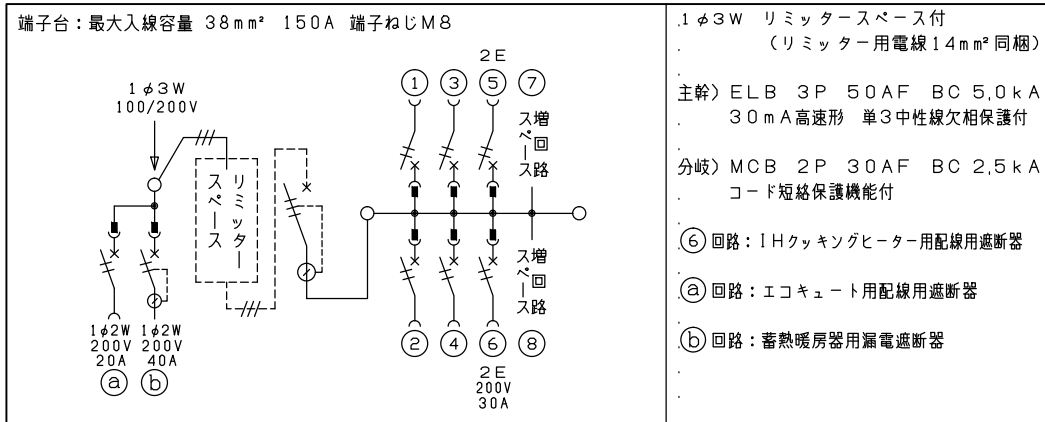
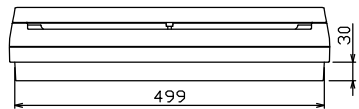
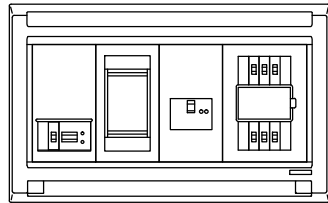
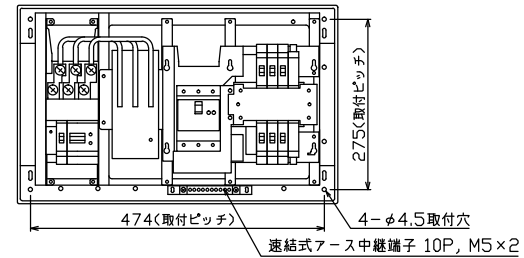

Eコキュート用開閉器		暖房器用開閉器		リミッタースペース (木板)	主開閉器	一次送り回路	分岐開閉器数			付属機器取付スペース (木板)	分電盤定格	キャビネット仕様		日付	名称	面	担当		
安全ブレーカ	漏電遮断器	安全ブレーカ	漏電遮断器		漏電遮断器	P E A	安全ブレーカ	安全ブレーカ	安全ブレーカ	増回路スペース	定格電流	形式	材質	色彩	承認	検図	設計	製図	
2P2E (200V)	2P2E (200V)	2P2E (200V)	2P2E (200V)	(175×75)	3P2E	P E A	2P1E 20A	2P2E 20A	2P2E 30A (200V) (IH用)	2	60 A	露出・半埋込兼用形	難燃性合成樹脂 (自己消火性)	マンセル 8GY9,7/0,2	近藤	羽生	吉	長力	住宅用分電盤
BC-2NA	GB-52NA	有	50A	-	4	1	1	2	-	(175×75)									MALG35062IB2E4
															テンパール工業株式会社			(Eコキュート・IHクッキングヒーター・蓄熱暖房器用)	