

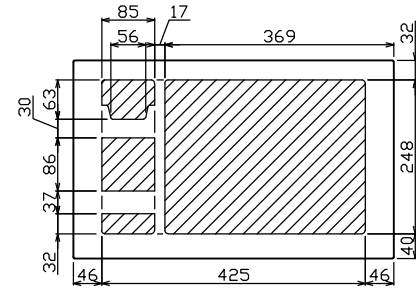

御納入先
様

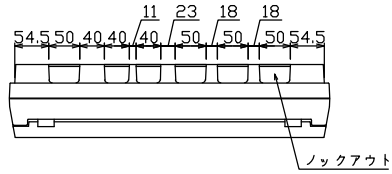

配線孔寸法図(//部開口)

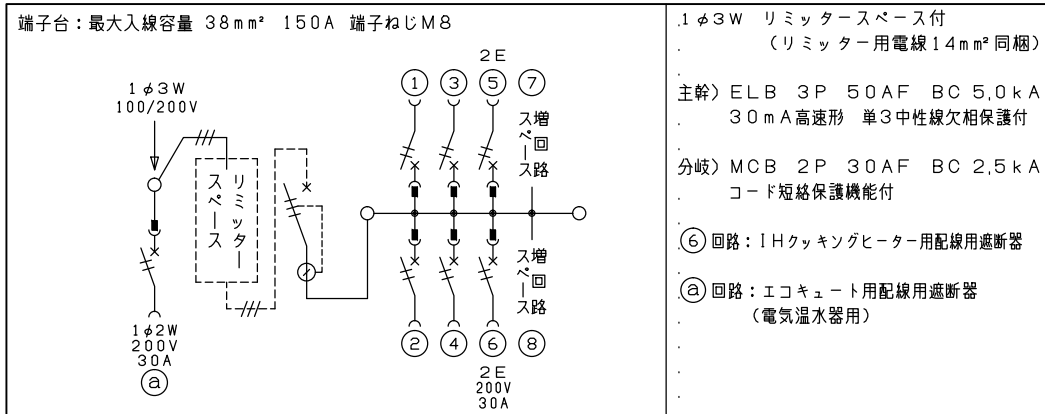
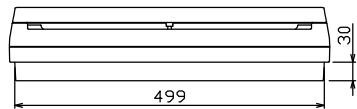
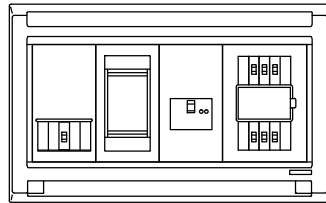
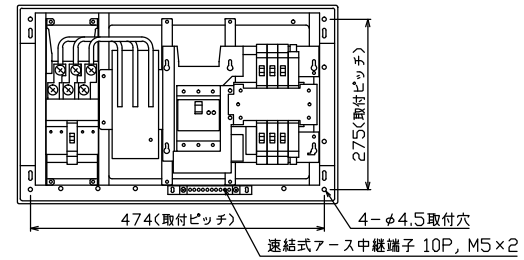
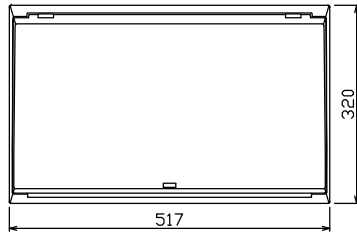

エコキュート用遮断器		主閉閉器		分岐開閉器数			増回路スペース	付属機器取付スペース(木板)	分電盤定格		キャビネット仕様		日付		名称	面	担当	
安全ブレーカ	リミッタースペース(木板)	漏電遮断器	一次送り回路	安全ブレーカ	安全ブレーカ	安全ブレーカ			定格電流	60A	形式	露出・半埋込兼用形	承認	検図				設計
2P2E (200V)	30A 有	3P2E GBU-53-1HEC	P E A	2P1E 20A	2P2E 20A	2P2E 30A (200V) (IH用)	2	(175×75)	60A	60A	難燃性合成樹脂 (自己消火性)	近藤	羽生	吉	長力	住宅用分電盤		
BC-2NA				BC-1NA	BC-2NA	BC-2NA					マンセル 8GY9,7/0,2	テンパール工業株式会社			MALG35062IB3			
															(エコキュート・IHクッキングヒーター用)			