

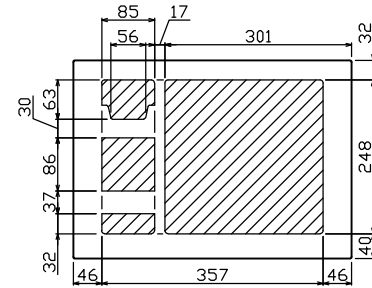

御納入先  
様

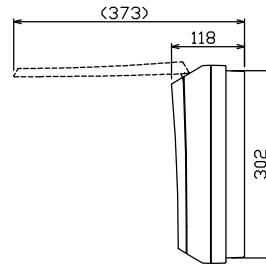

配線孔寸法図(斜線部開口)

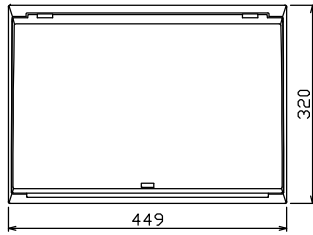
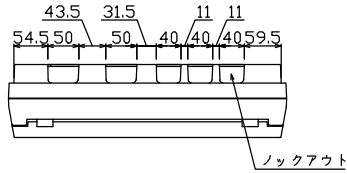
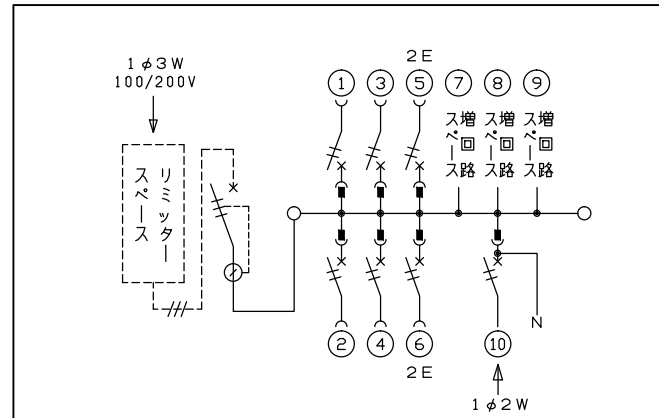
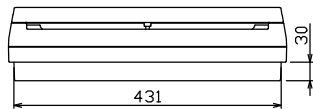
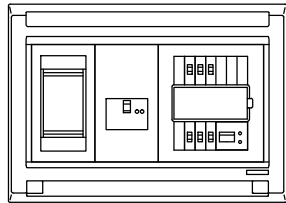
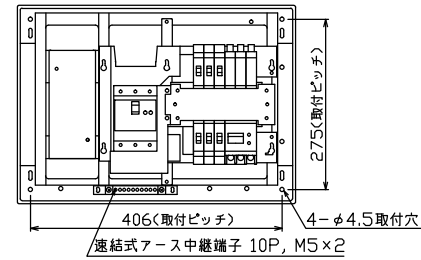

1φ3W リミッタースペース付  
(リミッター用電線14mm<sup>2</sup>同梱)  
主幹) ELB 3P 50AF BC 5.0kA  
30mA高速形 単3中性線欠相保護付  
分岐) MCB 2P 30AF BC 2.5kA  
コード短絡保護機能付  
⑩太陽光側遮断器: MCB 2P(N端子付)  
50AF BC 2.5kA 単3中性線欠相保護付

リミッター スペース (木板) (175×75) 有	主閉閉器	一次送り回路	分岐開閉器数			付属機器取付 スペース (木板) (175×75)	分電盤定格	キャビネット仕様		日付	名称	面	担当	
	漏電遮断器		安全ブレーカ	安全ブレーカ	太陽光側遮断器		増回路 スペース	定格電流	形式	1/8 (A3基準)				承認
	3P3E	P E A	2P1E 20A	2P2E 20A	2P2E 30A		60 A	形式	露出・半埋込兼用形		近藤	羽生	吉	長力
	50 A	-	4	2	1	3		材質	難燃性合成樹脂 (自己消火性)					
	GBU-53HEC		BC-1NA	BC-2NA	BU-52NS			色彩	マンセル 8GY9,7/0,2		テンパール工業株式会社			
											住宅用分電盤			
											MALG35063T2			
											(太陽光発電システム用)			