

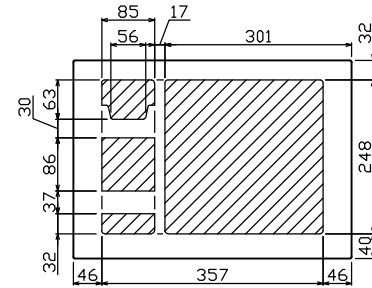

御納入先
様

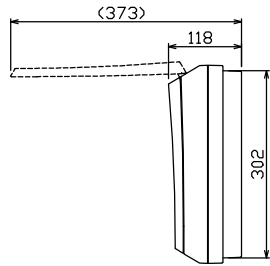

配線孔寸法図(斜線部開口)

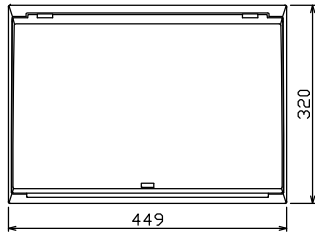
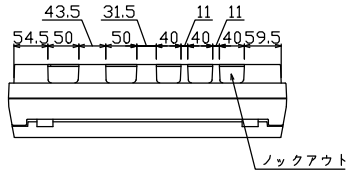
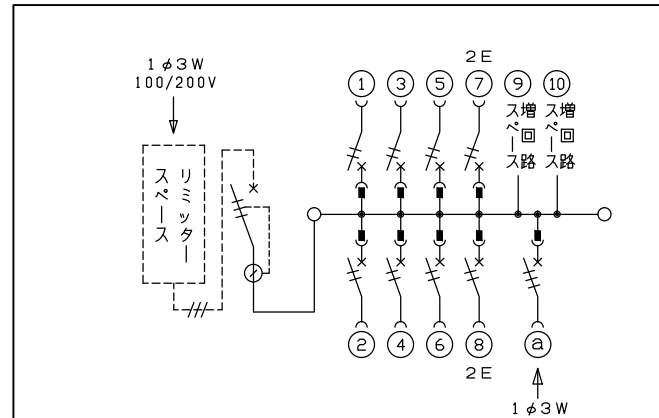
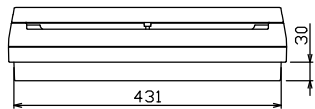
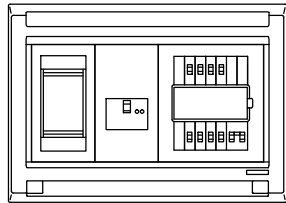
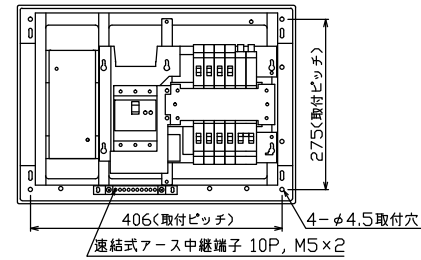

1φ3W リミッタースペース付
(リミッター用電線14mm²同梱)
主幹 ELB 3P 50AF BC 5.0kA
30mA高速形 単3中性線欠相保護付
分岐 MCB 2P 30AF BC 2.5kA
コード短絡保護機能付
② ガス発電側遮断器
: MCB 3P 30AF BC 2.5kA

リミッター スペース (木板) (175×75) 有	主閉閉器		分岐開閉器数				付属機器取付 スペース (木板) (175×75)	分電盤定格		キャビネット仕様		日付		名称	面	担当
	漏電遮断器	一次送り回路	安全ブレーカ	安全ブレーカ	ガス発電側遮断器	増回路 スペース		定格電流	60 A	形式	露出・半埋込兼用形	承認	検図			
GBU-53HEC	3P3E	P E A	2P1E 20A	2P2E 20A	3P3E 20A	2	60 A	60 A	露出・半埋込兼用形	承認	検図	設計	製図	住宅用分電盤		
	50 A	-	6	2	1	2			難燃性合成樹脂 (自己消火性)					MALG35082GS2		
	GBU-53HEC		BC-1NA	BC-2NA	B-33NA				マンセル 8GY9,7/0,2					(家庭用ガス発電・給湯暖房専用)		