

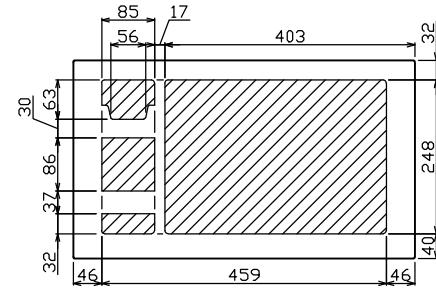

御納入先 _____ 様

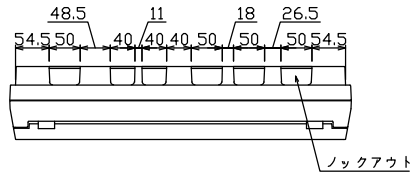

配線寸法図(//部開口)

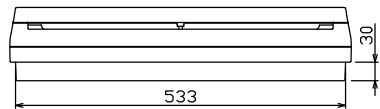
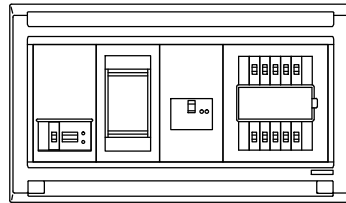
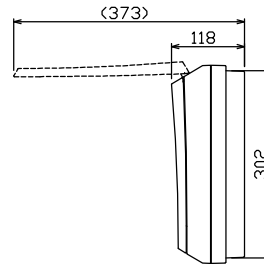
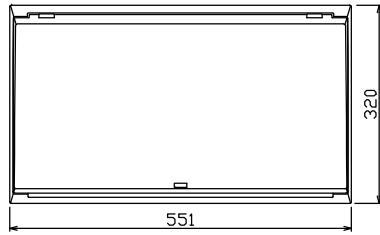
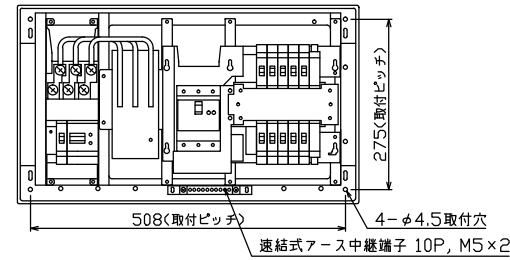

端子台：最大入線容量 38mm² 150A 端子ねじM8

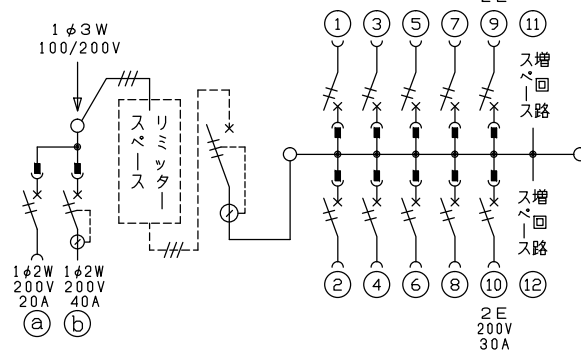

- .1 φ3W リミッタースペース付
(リミッター用電線 14mm² 同梱)
- 主幹 ELB 3P 50AF BC 5.0kA
30mA高速形 単3中性線欠相保護付
- 分岐 MCB 2P 30AF BC 2.5kA
コード短絡保護機能付
- ⑩回路：IHクッキングヒーター用配線用遮断器
- Ⓐ回路：エコキュート用配線用遮断器
- Ⓑ回路：蓄熱暖房器用漏電遮断器

エコキュート用開閉器	暖房器用開閉器	リミッター スペース (木板)	主閉閉器 漏電遮断器	一次送り回路	分岐開閉器数			増回路 スペース	付属機器取付 スペース (木板)	分電盤定格	キャビネット仕様		日付	名称	面	担当	
安全ブレーカ 2P2E (200V)	漏電遮断器 2P2E (200V)				安全ブレーカ 2P1E 20A	安全ブレーカ 2P2E 20A	安全ブレーカ 2P2E 30A (IH用)			定格電流 60 A	形式 露出・半埋込兼用形	材質 難燃性合成樹脂 (自己消火性)	尺寸 1/8 (A3基準)	承認	検図	設計	製図
20A BC-2NA	40A GB-52NA	有 (175×75)	50A GBU-53:1HC	P E A	8 BC-1NA	1 BC-2NA	1 BC-2NA	2	- (175×75)		マンセル 8GY9,7/0,2		承認	検図	設計	製図	
													名称		住宅用分電盤		
													図番		MALG35102IB2E4		
													品番		(エコキュート・IHクッキングヒーター・蓄熱暖房器用)		

テンパール工業株式会社