

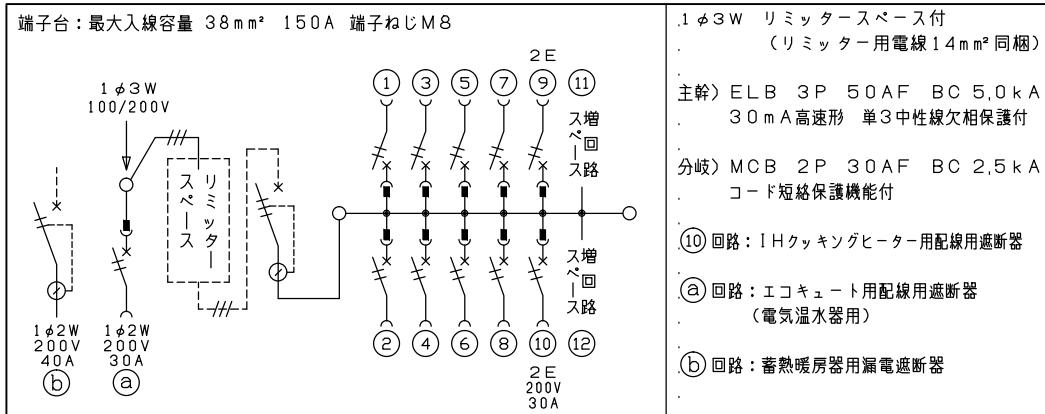

御納入先  
様

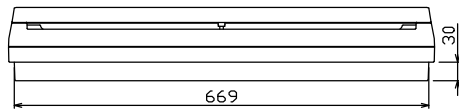
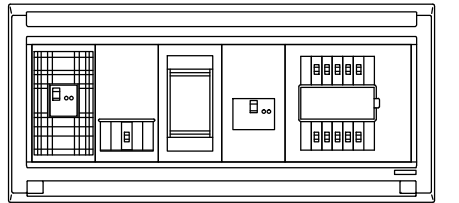
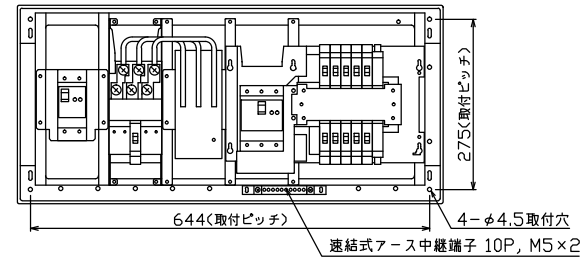
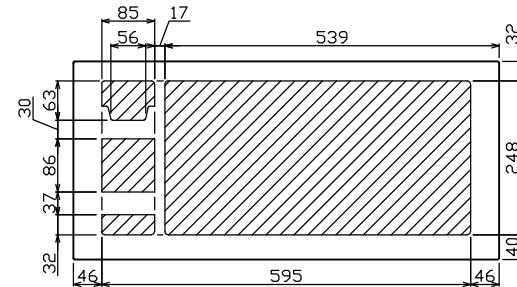
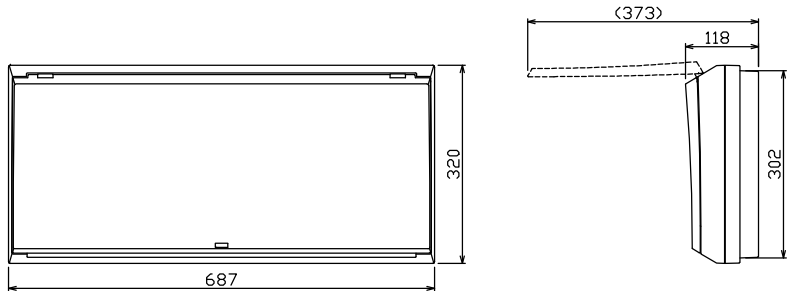
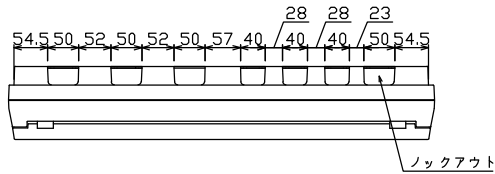

ボイラー用開閉器	エコキュート用開閉器	リミッター スペース (木板)	主閉閉器	一次送り回路	分岐開閉器数			増回路 スペース	付属機器取付 スペース (木板)	分電盤定格	キャビネット仕様		日付	名称	面	担当		
漏電遮断器	安全ブレーカ		漏電遮断器		安全ブレーカ	安全ブレーカ	安全ブレーカ		定格電流	60A	形式	露出・半埋込兼用形	尺度					
2P2E (200V)	2P2E (200V)	(175×75)	3P2E	P E A	2P1E 20A	2P2E 20A	2P2E 30A (200V) (IH用)				材質	難燃性合成樹脂 (自己消火性)	承認	検図	設計	製図	図番	
40A	30A	有	50A	-	8	1	1	2			色彩	マンセル 8GY9,7/0,2	近藤	羽生	吉	長力	品名	住宅用分電盤
GB-52EC	BC-2NA		GBU-53:1HEC		BC-1NA	BC-2NA	BC-2NA						テンパール工業株式会社				品番	MALG35102IB3G4 (エコキュート・IHクッキングヒーター・電気ボイラー用)