

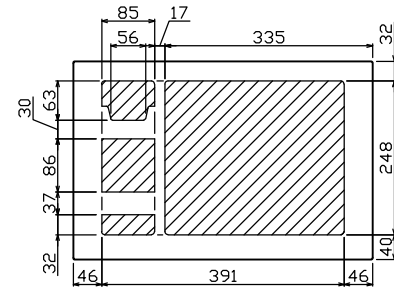

御納入先 _____ 様

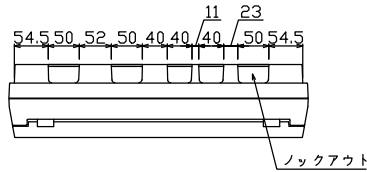

配線孔寸法図(斜線部開口)

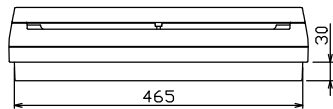
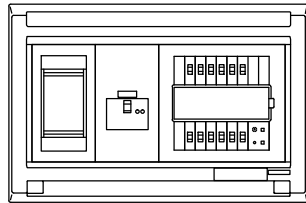
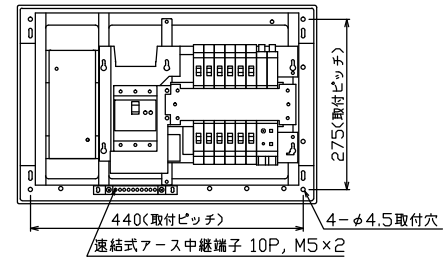
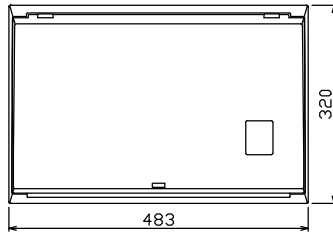

注) 震度5強相当以上の地震を感知して主幹ブレーカを自動遮断

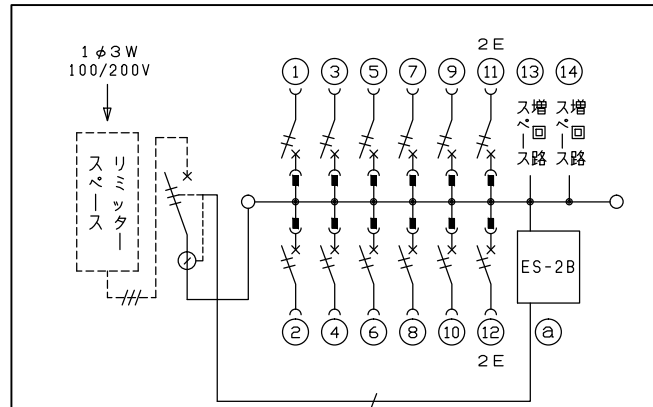

1φ3W リミッタースペース付
(リミッター用電線14mm²同梱)
主幹) ELB 3P 50AF BC 5.0kA
30mA高速形 単3中性線欠相保護付
トリップコイル引外し装置付
分岐) MCB 2P 30AF BC 2.5kA
コード短絡保護機能付
Ⓐ 感震センサーユニット (ES-2B)
動作感度: 震度5強相当

リミッター スペース (木板) 有 (175×75)	主開閉器	一次送り回路	分岐開閉器数			付属機器取付 スペース (木板) (175×75)	分電盤定格 定格電流	60A	キャビネット仕様		日付	名称	面	担当
	漏電遮断器	安全ブレーカ	安全ブレーカ	増回路 スペース	形式				露出・半埋込兼用形	承認				
	3P2E	PE A	2P1E 20A	2P2E 20A	PE A			材質	難燃性合成樹脂 (自己消火性)					
	50A	-	10	2	2			色彩	マンセル 8GY9,7/0,2					
	GBU-53:1HC		BC-1NA	BC-2NA										

図番	
品名	住宅用分電盤
品番	MALG35122ES2B (感震機能付)