

ノックアウト

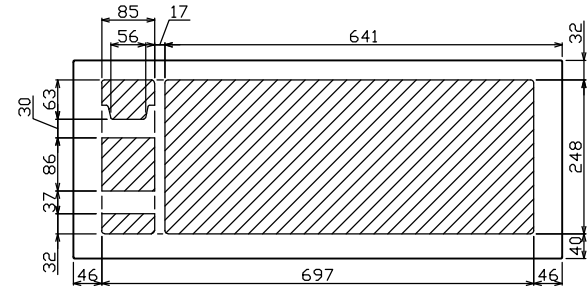

配線孔寸法図(////部開口)

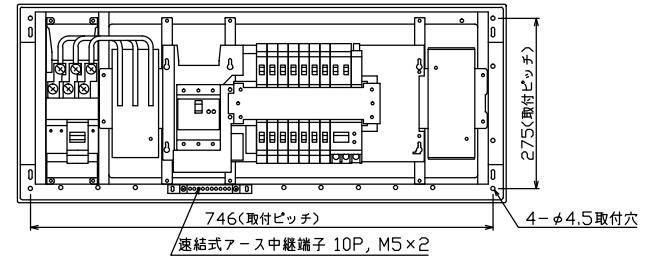
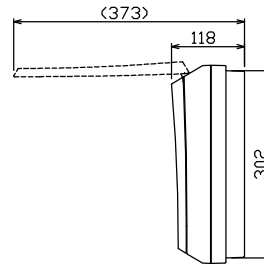
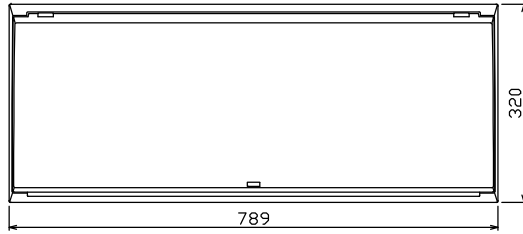

速結式アース中継端子 10P, M5×2

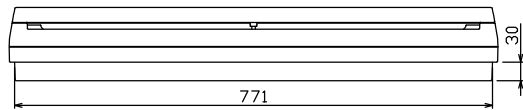
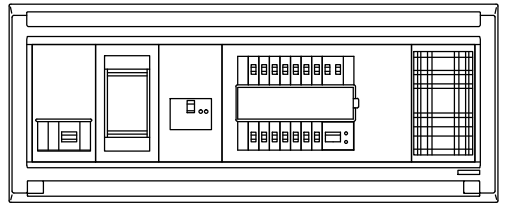

端子台：最大入線容量 38mm² 150A 端子ねじM8

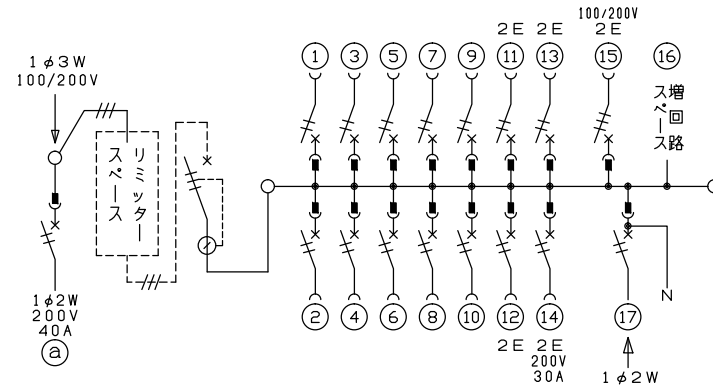

付属機器
取付スペース

- 1φ3W リミッタースペース付
(リミッター用電線 14mm² 同梱)
- 主幹) ELB 3P 50AF BC 5.0kA
30mA高速形 単3中性線欠相保護付
- 分岐) MCB 2P 30AF BC 2.5kA
コード短絡保護機能付
- ⑭回路：IHクッキングヒーター用配線用遮断器
- ⑮回路：単3分岐ブレーカ 30AF
BC 2.5kA コード短絡保護機能付
ニュートラルスイッチ付
(注) 主幹ブレーカに入る電線色と
単3分岐ブレーカの負荷側の
電線色は異なる場合があります。
- ⑰太陽光側遮断器：MCB 2P(N端子付)
50AF BC 2.5kA 単3中性線欠相保護付
- ⑱回路：電気温水器用配線用遮断器

温水器用開閉器	リミッター スペース (木板)	主開閉器 漏電遮断器	一次送り回路	分岐開閉器数					付属機器取付 スペース (木板)	分電盤定格	キャビネット仕様	日付	名称	面	担当	
配線用遮断器 2P2E (200V)	40A 有	3P3E 50A	P E A	安全ブレーカ 2P1E 20A	安全ブレーカ 2P2E 20A	安全ブレーカ 2P2E 30A (200V) (IH用)	単3分岐ブレーカ 2P2E 20A	太陽光側遮断器 2P2E 30A	増回路 スペース	60A	形式 露出・半埋込兼用形 材質 難燃性合成樹脂 (自己消火性) 色彩 マンセル 8GY9,7/0,2	承認 検図 設計 製図 近藤 羽生 吉 長力	MALG351411T2B4NP	住宅用分電盤		
B-52NA		GBU-53HEC		BC-1NA	BC-2NA	BC-2NA	BC-3-1NSA	BU-52NS				テンパール工業株式会社	MALG351411T2B4NP			