

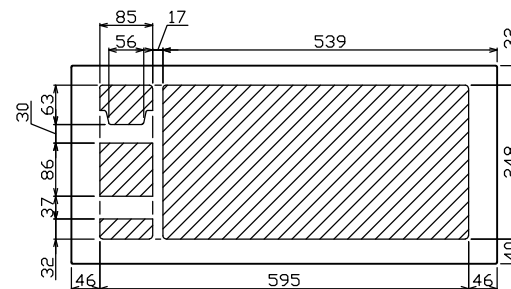

御納入先

様

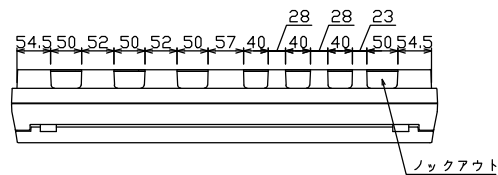

配線孔寸法図(//部開口)

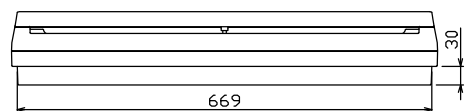
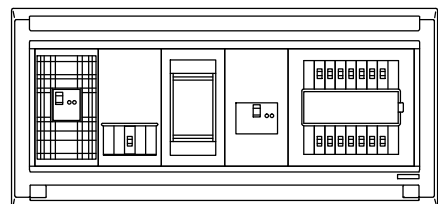
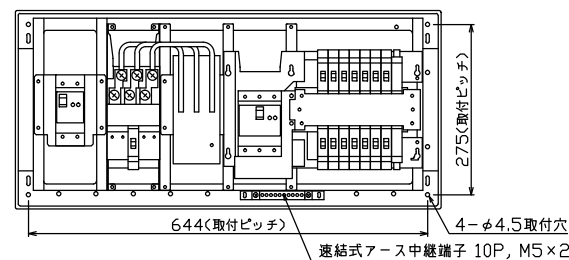
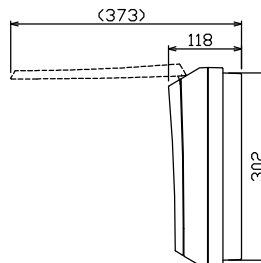
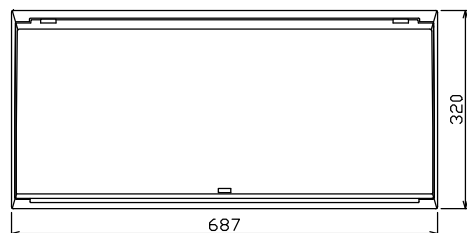

端子台：最大入線容量 38mm² 150A 端子ねじM8

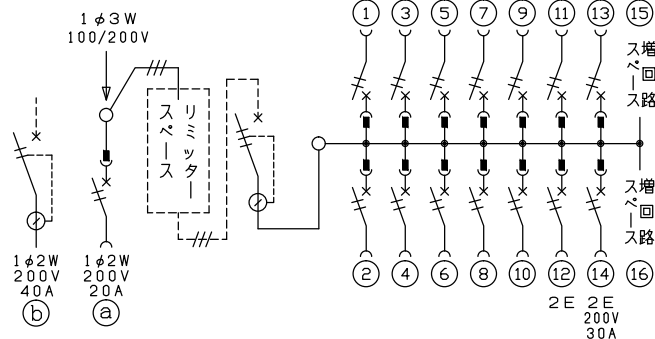

1φ3W リミッタースペース付
(リミッター用電線 14mm² 同梱)
主幹 ELB 3P 50AF BC 5.0kA
30mA高速形 単3中性線欠相保護付
分岐 MCB 2P 30AF BC 2.5kA
コード短絡保護機能付
⑭回路：IHクッキングヒーター用配線用遮断器
②回路：エコキュート用配線用遮断器
③回路：電気ボイラー用漏電遮断器

ボイラー用開閉器	エコキュート用開閉器	リミッタースペース (木板)	主開閉器	一次送り回路	分岐開閉器数			増回路	付属機器取付スペース (木板)	分電盤定格	キャビネット仕様		日付	名称	面	担当		
漏電遮断器	安全ブレーカ		漏電遮断器	P E A	安全ブレーカ	安全ブレーカ	安全ブレーカ	スペース	定格電流	60 A	形式	露出・半埋込兼用形	尺度	承認	検図	設計	製図	
2P2E (200V)	2P2E (200V)	(175×75)	3P2E	-	2P1E 20A	2P2E 20A	2P2E 30A	2	(175×75)			難燃性合成樹脂 (自己消火性)	1/8 (A3基準)					住宅用分電盤
40 A	20 A	有	50 A	-	10	3	1				マンセル 8GY9.7/0.2							MALG35142IB2G4
GB-52EC	BC-2NA		GBU-53-1HEC		BC-1NA	BC-2NA	BC-2NA											(エコキュート・IHクッキングヒーター・電気ボイラー用)

1 HV-404	MALG35142IB2G4
----------	----------------



テンパール工業株式会社