

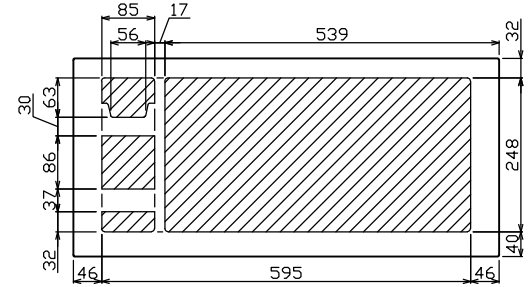

御納入先

様

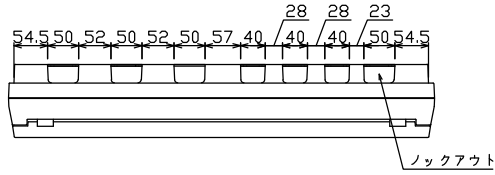

配線孔寸法図(//部開口)

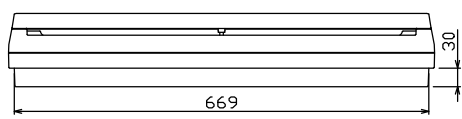
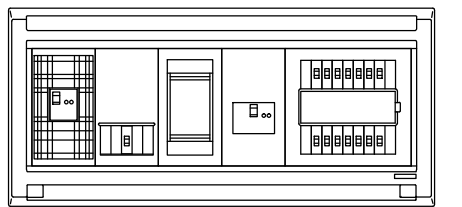
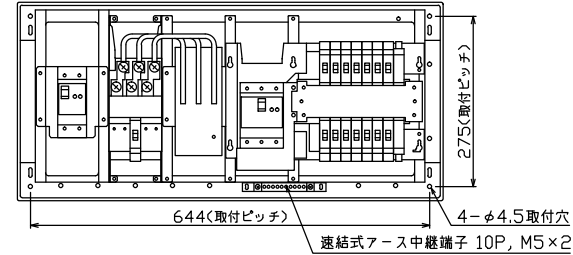
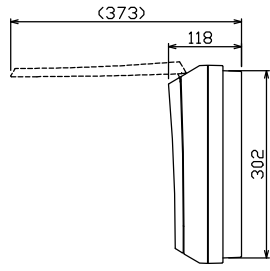
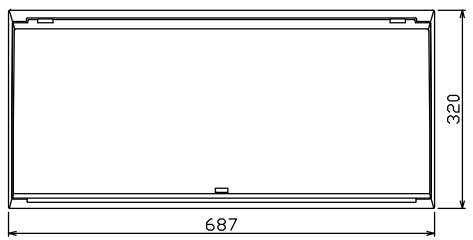

端子台：最大入線容量 38mm<sup>2</sup> 150A 端子ねじM8

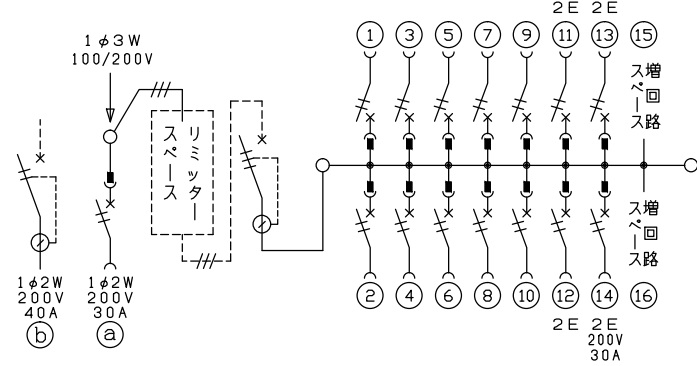

- 1φ3W リミッタースペース付  
(リミッター用電線14mm<sup>2</sup>同梱)
- 主幹 ELB 3P 50AF BC 5.0kA  
30mA高速形 単3中性線欠相保護付
- 分岐 MCB 2P 30AF BC 2.5kA  
コード短絡保護機能付
- ⑭回路：IHクッキングヒーター用配線用遮断器
- ①回路：エコキュート用配線用遮断器  
(電気温水器用)
- ②回路：蓄熱暖房器用漏電遮断器

ボイラー用開閉器		エコキュート用開閉器		リミッター	主閉閉器		一次送り回路		分岐開閉器数				付属機器取付	分電盤定格		キャビネット仕様		日付	名称	面	担当			
漏電遮断器	安全ブレーカ	安全ブレーカ	リミッタースペース(木板)	漏電遮断器	安全ブレーカ	安全ブレーカ	安全ブレーカ	安全ブレーカ	安全ブレーカ	安全ブレーカ	安全ブレーカ	増回路スペース	スペース(木板)	定格電流	60A	形式	露出・半埋込兼用形	承認	検査	設計	製図			
2P2E (200V)	2P2E (200V)	2P2E (200V)	(175×75)	3P2E	P E A	2P1E 20A	2P2E 20A	2P2E 30A (200V) (IH用)	2	10	3	1	2	(175×75)			材質	難燃性合成樹脂 (自己消火性)	近藤	羽生	吉	長力		
40A	30A	有		50A	-					BC-1NA	BC-2NA	BC-2NA				色彩	マンセル 8GY9,7/0,2	テンパール工業株式会社				住宅用分電盤		
GB-52EC	BC-2NA			GBU-53:1HEC																			品番	MALG35142IB3G4 (エコキュート・IHクッキングヒーター・電気ボイラー用)