

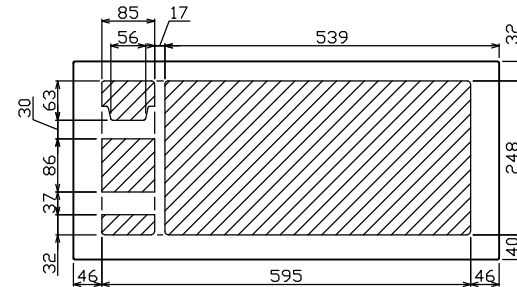

御納入先
様

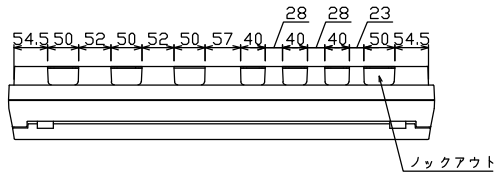

配線孔寸法図(斜線部開口)

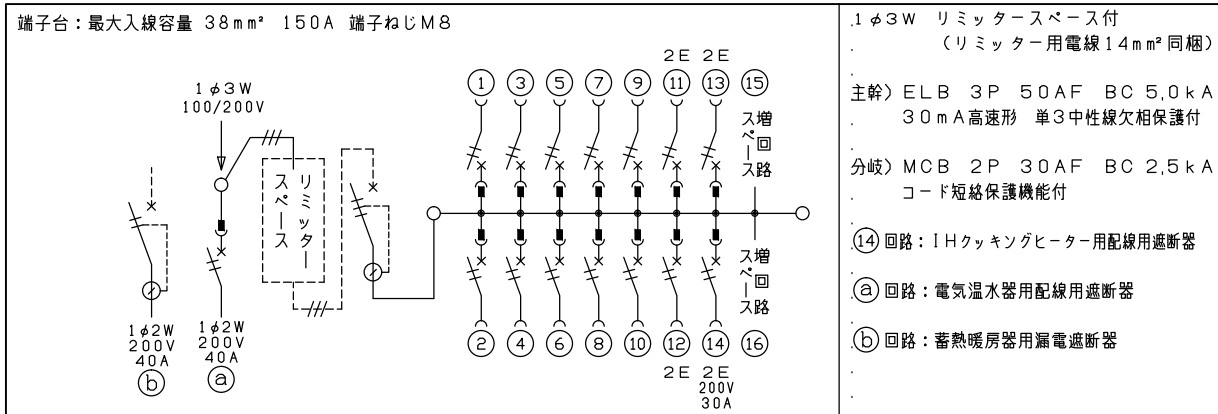
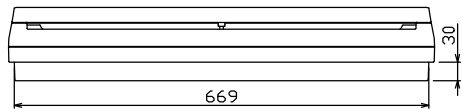
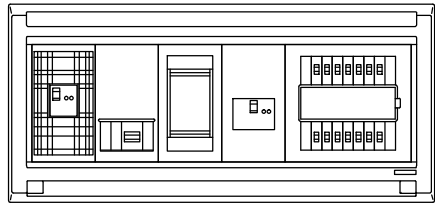
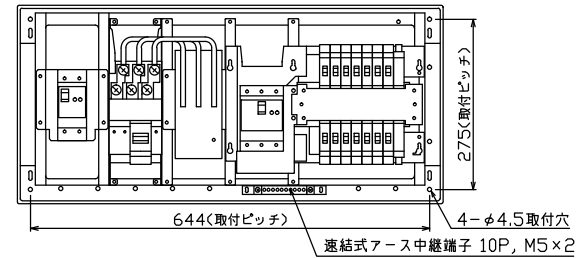
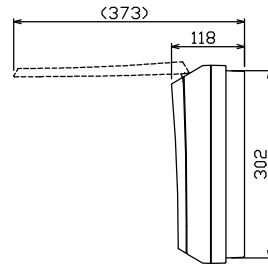
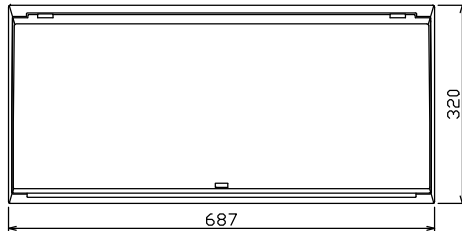

ボイラー用開閉器		温水器用開閉器		リミッター スペース (木板)	主開閉器	一次送り回路			分岐開閉器数			付属機器取付 スペース (木板)	分電盤定格	キャビネット仕様		日付	名称	面	担当					
漏電遮断器	配線用遮断器	漏電遮断器	配線用遮断器	漏電遮断器	漏電遮断器	安全ブレーカ	安全ブレーカ	安全ブレーカ	増回路 スペース	増回路 スペース	増回路 スペース	増回路 スペース	増回路 スペース	定格電流	形式	材質	色彩	承認	検図	設計	製図	図番	品名	品番
2P2E (200V)	2P2E (200V)	2P2E (200V)	2P2E (200V)	3P2E (175x75)	3P2E	P	E	A	2P1E 20A	2P2E 20A	2P2E 30A (200V) (1H用)	2	-	60 A	露出・半埋込兼用形	難燃性合成樹脂 (自己消火性)	マンセル 8GY9,7/0,2	承認	検図	設計	製図		住宅用分電盤	MALG35142IB4G4 (電気温水器・IHクッキングヒーター・電気ボイラー用)
40 A	40 A	有	50 A	-	10	3	1	2	-	-	-	-	-	60 A	露出・半埋込兼用形	難燃性合成樹脂 (自己消火性)	マンセル 8GY9,7/0,2	承認	検図	設計	製図		住宅用分電盤	MALG35142IB4G4 (電気温水器・IHクッキングヒーター・電気ボイラー用)
GB-52EC	B-52NA	有	GBU-53:1HCC	-	10	3	1	2	-	-	-	-	-	60 A	露出・半埋込兼用形	難燃性合成樹脂 (自己消火性)	マンセル 8GY9,7/0,2	承認	検図	設計	製図		住宅用分電盤	MALG35142IB4G4 (電気温水器・IHクッキングヒーター・電気ボイラー用)