

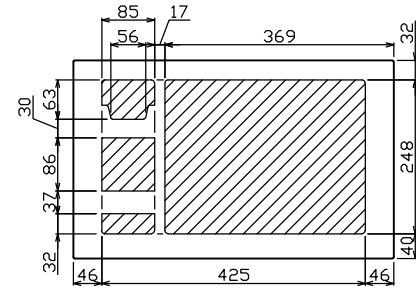

御納入先 様

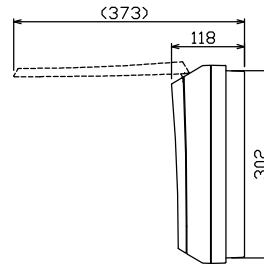

配線孔寸法図(//部開口)

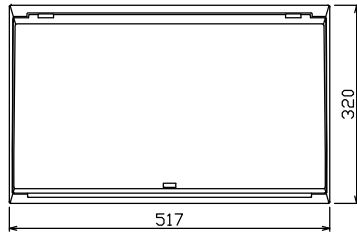
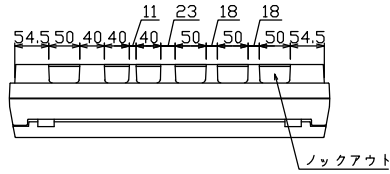
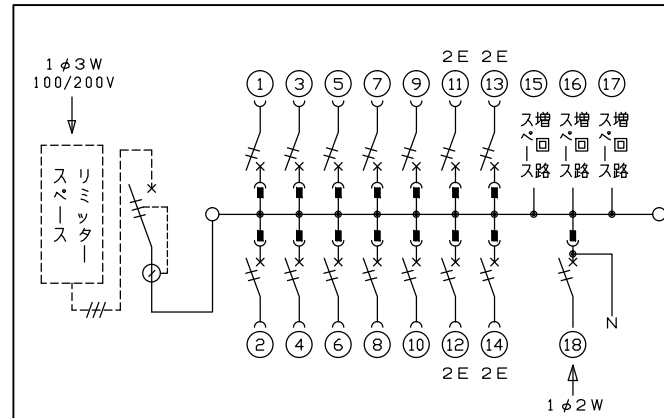
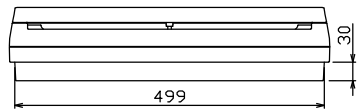
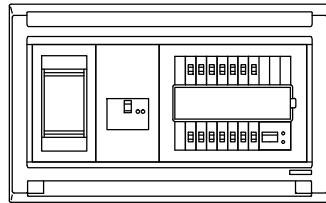
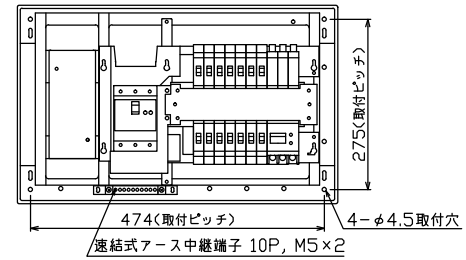

1φ3W リミッタースペース付
(リミッター用電線 14mm² 同梱)
主幹) ELB 3P 50AF BC 5.0kA
30mA高速形 単3中性線欠相保護付
分岐) MCB 2P 30AF BC 2.5kA
コード短絡保護機能付
⑱) 太陽光側遮断器: MCB 2P(N端子付)
50AF BC 2.5kA 単3中性線欠相保護付

リミッター スペース (木板)	主開閉器 漏電遮断器	一次送り回路	分岐開閉器数			付属機器取付 スペース (木板)	分電盤定格	キャビネット仕様	日付	名称	面	担当				
(175×75)	3P3E	P E A	安全ブレーカ 2P1E 20A	安全ブレーカ 2P2E 20A	太陽光側遮断器 2P2E 30A	増回路 スペース	定格電流 60 A	形式 露出・半埋込兼用形	尺度 1/8 (A3基準)	承認	検図	設計	製図	名称	面	担当
有	50 A	-	10	4	1	3		材質 難燃性合成樹脂 (自己消火性)	承認	検図	設計	製図	名称	住宅用分電盤		
	GBU-53HEC		BC-1NA	BC-2NA	BU-52NS			色彩 マンセル 8GY9,7/0,2	承認	検図	設計	製図	名称	MALG35143T2		
														(太陽光発電システム用)		